



TÜR-, FENSTER- UND SICHERHEITSTECHNIK

Produktübersicht

Inhaltsverzeichnis

| | |
|---------------------------|---|
| Das GEZE Know-how | 4 |
| Referenzen aus aller Welt | 6 |

DREHTÜR

| | |
|------------------------------|----|
| Türkomfort | 12 |
| Türschließer | 22 |
| Bodentürschließer | 30 |
| Integrierte Türschließer | 34 |
| Feststellanlagen | 38 |
| Automatiktürantriebe | 48 |
| Zuluftsystem | 52 |
| Individuelle Drehtürlösungen | 56 |

SCHIEBETÜR

| | |
|---------------------------------|----|
| Schiebetürbeschläge | 60 |
| Automatische Schiebetüren | 64 |
| Schiebeladen Fassade | 68 |
| Individuelle Schiebetürlösungen | 72 |

KARUSSELLTÜR

| | |
|-----------------------------|----|
| Manuelle Karusselltüren | 76 |
| Automatische Karusselltüren | 80 |

FENSTER

| | |
|------------------------------------|-----|
| Manuelle Oberlichtöffner | 86 |
| Beschlagssystem | 90 |
| Öffnungsantriebe | 94 |
| Verriegelungsantriebe | 98 |
| Öffnungs- und Verriegelungssysteme | 102 |
| Steuerung RWA | 106 |
| Intelligente Fassaden | 110 |
| Individuelle Fensterlösungen | 114 |

ANSTEUERELEMENTE UND SENSORIK

| | |
|-------------|-----|
| Ansteuerung | 118 |
| Absicherung | 120 |
| Kombimelder | 122 |
| Sensoren | 124 |

GLASTRENNWAND

| | |
|--------------------------------|-----|
| Bewegliche Glastrennwand | 128 |
| Feststehende Glastrennwand | 132 |
| Individuelle Trennwandlösungen | 136 |

ZUTRITTSKONTROLLE UND SICHERHEIT

| | |
|----------------------------------|-----|
| Türöffner | 140 |
| Selbstverriegelndes Panikschloss | 144 |
| Zutrittskontrolle | 148 |
| Rettungswegsysteme | 152 |
| Individuelle Sicherheitslösungen | 156 |

GEBÄUDEAUTOMATION

| | |
|---------------------------------------|-----|
| Connectivity-Plattform myGEZE Control | 160 |
|---------------------------------------|-----|

MITWIRKENDE FOTOGRAFEN

Aleksandrs Kendenkova, Annika Feuss, Dirk Wilhelmy, EXORBITART, Jürgen Biniash, Jürgen Pollak, Lazaros Filoglou, Lorenz Frey, Lothar Wels, Maciej Lulko, Martin Jakob, Morten Bak, Nikolaus Grünwald, Oliver Look, Robert Les, Robert Sprang, Sigrid Rauchdobler, Skyline Windows, Stefan Dauth

Das GEZE Know-how

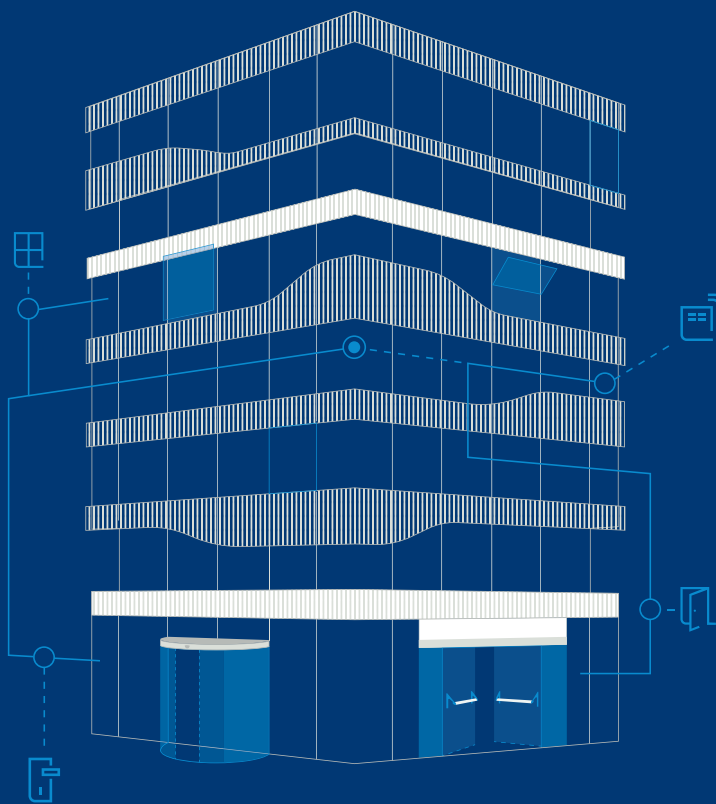

1 Lokal und global zugleich

Seit 1959 ist die Firmenzentrale von GEZE in Leonberg bei Stuttgart angesiedelt. In einem eigenen Technologiezentrum und hochmodernen Fertigungsanlagen bringen über 1100 hochqualifizierte Mitarbeiterinnen und Mitarbeiter ihre Kenntnisse und Fähigkeiten ein. Um Kunden überall auf der Welt so schnell wie möglich beliefern zu können, fertigt GEZE zusätzlich auch in China, Serbien und der Türkei. Mit 37 Tochtergesellschaften und einem flächendeckenden Netz an Repräsentanzen ist GEZE fast auf der ganzen Welt vertreten.

2 Barrierefreiheit, Sicherheit, Komfort, Design

Ob in Senioren- oder Behinderteneinrichtungen, Krankenhäusern oder Flughäfen – das Thema Barrierefreiheit ist aus öffentlichen Gebäuden nicht mehr wegzudenken. Zugleich sind in Bauten, in denen viele Menschen zusammenkommen, zuverlässige Sicherheitssysteme für Personen- und Brandschutz unentbehrlich. GEZE verwirklicht barrierefreie und komfortable Lösungen in Kombination mit individuellen Sicherheitslösungen. Und das mit System, denn die verschiedenen GEZE Komponenten lassen sich ganz nach Bedarf miteinander kombinieren.

Neben Sicherheit und Komfort spielt auch die Optik der eingesetzten Technik eine entscheidende Rolle für Architekten und Planer.

In einer globalisierten Welt wächst die gebaute Umwelt mit hoher Geschwindigkeit. Um Ihnen unsere Lösungen schnell und zuverlässig bereitstellen zu können, sind unsere Experten eng vernetzt und wir ganz nah bei Ihnen. Dazu beschäftigen wir mehr als 3200 Mitarbeiter in 124 Ländern weltweit.

3 Unsere Teams vor Ort

4 Qualität „made in Germany“

Die GEZE GmbH gehört weltweit zu den erfolgreichsten Anbietern von Bausystemen für die Tür-, Fenster- und Sicherheitstechnik. Als einer der Markt-, Innovations- und Designführer entwickelt, fertigt und vertreibt das 1863 in Stuttgart gegründete Unternehmen Spitzentechnologie, die die Gebäudetechnik maßgeblich beeinflusst hat. Die Entwicklungen werden im eigenen Technologiezentrum kontinuierlich vorangetrieben.

GEZE steht für Qualität „made in Germany“. Überall auf der Welt. Deshalb werden die Produkte von GEZE an allen Standorten nach deutschen Qualitätsstandards gefertigt und installiert. Das Gütesiegel steht jedoch für mehr: Bei GEZE wird es durch Innovationen und Zukunftsorientierung bestätigt, die systematisch gefördert werden. Und dies nicht nur in technischer Hinsicht, sondern auch in punkto intelligenter Funktionalität, Nachhaltigkeit und einzigartigem Design.

5 Nachhaltigkeit

Schon seit jeher stehen bei GEZE die Zeichen auf Langfristigkeit. Als Familienunternehmen haben wir das Erzielen dauerhafter Erträge anstelle kurzfristiger Gewinnmaximierung im Fokus. Um unsere Innovationskraft zu sichern, setzen wir auf die kontinuierliche Weiterbildung unserer Mitarbeiter. Sie sind die Basis für langfristigen Unternehmenserfolg, der Arbeitsplätze erhält und weltweit neue schafft. Globale Unternehmertätigkeit bedeutet auch globale Verantwortung. Die stete ökologische Verbesserung unserer Produkte und Fertigungseinrichtungen sowie der verantwortungsvolle Umgang mit natürlichen Ressourcen genießt höchste Priorität. Von der Produktentwicklung über die Fertigung bis zum Vertrieb arbeitet GEZE nach modernsten Umweltstandards. Unser Qualitätsmanagementsystem ist nach der ISO 9001 zertifiziert.

Darüber hinaus erfüllen GEZE Produkte DGNB- und LEED-Kriterien für nachhaltige Gebäude.

GEZE Produkte, etwa Feststellanlagen, automatische Türsysteme oder Rauch-Wärmeabzugsanlagen (RWA), erhöhen den Komfort in einem Gebäude. Zugleich sind sie immer Bestandteil eines Sicherheitskonzepts. Aus diesem Grund definiert das geltende Baurecht hohe normative Anforderungen an das Wartungs- und Montagepersonal bei Arbeiten an sicherheitsrelevanter Tür- und Fenstertechnik: sowohl bei der Installation als auch bei der Prüfung und Wartung der Anlagen.

Um diese hohe Qualifikation und damit optimalen Service sicherzustellen, bilden wir bei GEZE jährlich über 3000 Techniker in mehr als zehn unterschiedlichen Fachrichtungen aus.

6 Normen

7 GEZE Dienstleistungen

Ein zuverlässiger, kompetenter und hoch effizienter Service ist eines unserer wichtigsten Ziele, wenn es um Kundenzufriedenheit geht. Darum bietet GEZE verschiedene Angebote für die Instandhaltung von Eigen- und Fremdprodukten an. Denn ein regelmäßiger Service und die qualifizierte Wartung von automatischen Systemen sind für die langfristige Personen- und Betriebssicherheit unerlässlich.

Mit dem GEZE Objektmanagement profitieren Architekten, Fachplaner, Generalbauunternehmer und Bauherren von gezielter Beratung sowie einem großen Dienstleistungsspektrum. Unsere Betreuung beginnt bei der Entwurfsplanung und reicht über die Fertigstellung des Objekts hinaus.



REFERENZEN AUS ALLER WELT

Branchenlösungen



GESUNDHEIT

John-Radcliffe-Krankenhaus Oxford



Automatische Glasschiebetüranlage

Blickfang des Haupteingangs ist die automatische Schiebetür, deren kraftvolles GEZE Slimdrive SL-Antriebssystem dank seiner Bauhöhe von nur 70 mm nahezu unsichtbar arbeitet.

Physiotherapiepraxis Sindelfingen



Türdämpfung GEZE ActiveStop

Zuschlagende oder schwer zu öffnende Türen sind passé in der Physiotherapiepraxis "BEHANDELBAR 3.0": Die clevere Türdämpfung GEZE ActiveStop verbindet Barrierefreiheit und lautlosen Begehkomfort.

ETHIANUM Klinik Heidelberg



Multifunktionale Türsysteme

Das Heidelberger Ethianum setzt höchste Standards in Sachen Komfort und Sicherheit. GEZE hat den interdisziplinären Klinikneubau mit innovativen Türsystemen und Sicherheitstechnik ausgestattet.

Olgahospital Stuttgart



Healing Architecture

Barrierefreiheit und Nutzerkomfort haben Priorität im Stuttgarter Klinikum Stadtmitte. GEZE hat barrierefreie Türsysteme und Brandschutzlösungen im Einklang mit dem modernen Raumdesign umgesetzt.



EINZELHANDEL

CityLife Einkaufszentrum Mailand



Ungehindert Shoppen

Mit ansprechendem Design und geringem Platzbedarf sind die Türsysteme fast unsichtbar in die Glasüren integriert und tragen somit zur optimalen Nutzung des natürlichen Lichts im Eingangsbereich bei.

BMW Niederlassung München



Glasfassade mit großer Öffnungsweite

Die Glasfassade des BMW Gebäudes ermöglicht die optimale Tageslichtnutzung.

Westfield Mall of Scandinavia Solna



GEZE Automattüren machen das Shoppen einfacher

Dezente Optik, hohe Funktionalität: Automattüren im Zugang zu den Parkdecks der Mall of Scandinavia.



GASTRONOMIE HOTEL

Café Luitpold München



Schiebewandsysteme im Café

Dezent und äußerst funktional fügen sich die Automattüren und Schiebewandsysteme von GEZE in die historische Architektur des legendären Café Luitpold in München ein.

Address Downtown Hotel Dubai



Automatische Karusselltüren für hohen Begehkomfort und Barrierefreiheit

Die Erwartungshaltung an Komfort und Sicherheit ist in einem Fünf-Sterne-Hotel hoch - vor allem im Eingangsbereich, der repräsentativ sein soll.

Hotel Schloss Elmau Retreat



Verglaste Rundschiebetüren

Elegante halbrunde Glasschiebetüren prägen den Hotel-Eingangsbereich: Slimdrive SCR-Antriebe bewegen die Türflügel und empfangen die Hotelgäste nahezu lautlos.

Brandschutzkonzept, Barrierefreiheit, Hygienevorschriften, energetische Gebäudesanierung: Egal, in welcher Branche Sie ein Objekt umsetzen möchten, die Themen, die beachtet werden müssen, sind vielfältig. Unsere Branchenexperten beraten Sie individuell und umfassend zu Ihren spezifischen Anforderungen. Dabei haben wir nicht nur die Funktionalität der Gebäudetechnik im Blick, sondern auch Ästhetik und Design. Überzeugen Sie sich von unserem Leistungsspektrum!

HOTEL

Kempinski Hotel Berchtesgaden



GEZE Türschließer: Komfort auf höchstem Niveau

Im Haupteingang des Hotels empfangen zwei vollverglaste automatische Schiebetüren die Hotelgäste.

The Retreat Hotel Blaue Lagune Island



Automatische Türschließer sorgen für Luxus-Erlebnisse

Das Hotel wurde mit smarten Türlösungen von GEZE ausgestattet. So öffnen und schließen sich alle Türen der luxuriösen Anlage elegant und geräuschlos.

Novotel London Heathrow Flughafen



Extravagant und stylisch

Schiebetüren, Türschließer oder Trennwandsysteme aus Glas: GEZE UK macht das Novotel am Flughafen Heathrow zum neuen Design-Flaggschiff der Nine Group.



ÖFFENTLICHE GEBÄUDE

Auto-, Motorrad- und Touringclub ÖAMTC Wien



Karusselltüren und vorbeugender Brandschutz

An den Haupt- und Nebeneingängen verbinden GEZE Karusselltüren Außen- und Innenwelt und bewahren die ästhetische Durchgängigkeit der Glasfassade.

Rathaus Leonberg



Barrierefreies Rathaus

Mit dem neuen Rathaus wurde in Leonberg ein barrierefreies Verwaltungszentrum geschaffen. Tür- und Fensterlösungen von GEZE fügen sich perfekt in das puristische Design des Neubaus ein.

BÜROKOMPLEX

Grand MOMA Peking



GEZE realisiert Gebäudesicherheit

GEZE hat mit innovativer Tür- und Sicherheitstechnologie in besonderem Maße zur Gebäudesicherheit und zum Komfort des Komplexes beigetragen.

GAG Immobilien AG Köln



Smarte Gebäudeautomation mit GEZE Cockpit und BACnet

Gelungene Integration: GEZE Cockpit mit BACnet sorgt für eine smarte Vernetzung mit der Priva Gebäudeleittechnik – und so für mehr Effizienz, Sicherheit und Komfort.



HISTORISCHE GEBÄUDE

Sihlpost – Hauptpost Zürich



Modernste Türsysteme für die sanierte Sihlpost

Bei der Komplettanierung des denkmalgeschützten Gebäudes hat sich GEZE mit multifunktionalen Türsystemen und Fluchttüren beteiligt.

Magdeburger Dom



Kabellose GEZE Lösungen für Feststellanlagen

Moderne Brandschutzmaßnahmen trotz Denkmalschutz mit Feststellanlagen in Sonderausführung sowie kabellosen Funkenweiterungen und Funkrauchmeldern.

BILDUNG

City of Glasgow College



Türtechnik für die Universität der Zukunft

Zwei große manuelle Karusselltüren fügen sich perfekt in die Fassade des City Campus ein.

Stadtbibliothek Stuttgart



Barrierefreie Bibliothek

Eine helle, offene Raumstruktur und minimalistisches Design prägen die neue Stadtbibliothek Stuttgart. GEZE hat mit maßgeschneiderter Türtechnik zum barrierefreien Gebäudekonzept beigetragen.



KULTUR

Yves Saint Laurent Museum Paris



Türkomfort mit dem passenden Design

Das Stammhaus der Modemarke und die Wirkungsstätte von Yves Saint Laurent wurde zum modernen Museum umgebaut.

SPORT

Ferrari World Abu Dhabi



Barrierefreiheit für die Ferrari World

GEZE hat mit Automatikturen und modernsten Türantrieben zur Barrierefreiheit im ersten Ferrari Themenpark der Welt beigetragen.

VERKEHR

Roma Cruise Terminal (RCT) Civitavecchia



Hafenterminal Amerigo Vespucci

GEZE sorgt für bequemen Begehkomfort, Fluchtwegsicherung und Barrierefreiheit sowie effiziente Automatikturen und Fluchttüren.

BahnhofCity Wien West



Moderne Architektur und Technik

Für hohen Komfort, Barrierefreiheit und vorbeugenden Brandschutz in allen Bereichen sorgen innovative Türsysteme, die sich perfekt in die Gebäudearchitektur einfügen.



Planung und Konzeption

Bauprojekte werden immer komplexer. Wir machen es einfach für Sie. Indem wir planerische Aufgaben bedarfsorientiert übernehmen und Sie mit unserem Fachwissen individuell unterstützen.



Verarbeitung und Montage

Unsere exzellenten Produkte erhöhen die Qualität jedes Gebäudes. Deswegen unterstützen wir Sie mit fundierter Information und ganzheitlicher Beratung vollumfänglich bei Verarbeitung und Montage.



Service und Wartung

Es ist unser Anspruch, Sie mit unseren Produkten und Lösungen restlos zu begeistern und langfristig zufrieden zu stellen. Deshalb legen wir großen Wert auf tatkräftige Unterstützung und umfassende Serviceleistungen.

REFERENZEN
RAUM



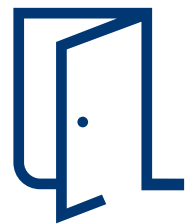

GEZE PRODUKTÜBERSICHT

Drehtür

Drehtüren führen uns in zahlreichen Varianten bequem durch den Alltag. Auch Schwenktüren oder Anschlagtüren genannt, und im Volksmund für Karusselltüren verwendet – Drehtüren sind allgegenwärtig. Ob als barrierefreie Automatiktür in privaten oder öffentlichen Gebäuden, wo das Türöffnen absolut mühelos sein soll, oder ausgestattet mit einem Türschließer zum manuellen Öffnen: Türtechnik und Antriebssysteme von GEZE öffnen und schließen Drehtüren komfortabel, sicher und nach Ihren individuellen Anforderungen.





DREHTÜR

Türk Komfort

Betreten Sie Ihre Räume bequemer als je zuvor: Lautlos und sanft. Türk nallen ist passé genauso wie Macken an Wänden oder Möbeln. Keine „Kollision“ von Drehtüren. Und das ohne die Stolperfalle Türpuffer. Möglich machen dies Lösungen mit Türdämpfern. Das Prinzip ist ganz ähnlich dem moderner Schubladen: Türen werden auf kontrollierte gedämpfte Weise geschlossen und geöffnet. Die cleveren Lösungen sorgen für erhöhte Sicherheit. Bodenflächen können einfacher sauber gehalten werden.



GEZE ActiveStop integriert



Beidseitige Einzugsdämpfung für Anschlagtüren
ohne Brandschutzanforderungen



ANWENDUNGSBEREICHE

- Rechte und linke Holz-Anschlagtüren im Innenbereich
- Zimmertüren mit hohem Begehkomfort
- Anschlagtüren bis 1100 mm Flügelbreite
- Integrierte Montage im Türblatt
- Barrierefreie Zugänge nach DIN 18040-2

PRODUKTMERKMALE

- Stufenlos einstellbarer Türöffnungswinkel von 80°-140°
- Für rechts und links angeschlagene Türen ohne Umstellung verwendbar
- Kontrolliertes Öffnen und Schließen von Türen bis max. 45 kg Flügelgewicht
- Sanftes Stoppen, leises Schließen und komfortables Offenhalten von Türen
- Knallende Türen, eingeklemmte Finger, Schäden in Wänden und Möbeln sind nahezu ausgeschlossen
- Sicheres Halten der Tür in Offenlage und damit kein Türstopper notwendig
- Öffnungs- und Schließdämpfung im eingebauten Zustand über Ventil einstellbar
- Integriertes Sicherheitsventil bietet Schutz vor Überlast



Physiotherapiepraxis „Behandelbar“, Sindelfingen, Deutschland (Foto: Jürgen Pollak / GEZE GmbH)

GEZE ActiveStop aufliegend



Beidseitige Türdämpfung für Drehtüren im Innenbereich,
konfiguriert für Holz- oder Glastüren



ANWENDUNGSBEREICHE

- Rechte und linke Anschlagtüren im Innenbereich
- Zimmertüren mit hohem Begehkomfort
- Anschlagtüren bis 1100 mm Flügelbreite
- Aufliegende Montage, zur Nachrüstung an Bestandstüren
- Barrierefreie Zugänge nach DIN 18040-2

PRODUKTMERKMALE

- Stufenlos einstellbarer Türöffnungswinkel von 80°-140°
- Für rechts und links angeschlagene Türen ohne Umstellung verwendbar
- Kontrolliertes Öffnen und Schließen von Türen bis max. 45 kg Flügelgewicht
- Sanftes Stoppen, leises Schließen und komfortables Offenhalten von Türen
- Knallende Türen, eingeklemmte Finger, Schäden in Wänden und Möbeln sind nahezu ausgeschlossen
- Sicheres Halten der Tür in Offenlage und damit kein Türstopper notwendig
- Öffnungs- und Schließdämpfung im eingebauten Zustand über Ventil einstellbar
- Integriertes Sicherheitsventil bietet Schutz vor Überlast



Einbausituation Holz (Foto: GEZE GmbH)



Einbausituation Glas (Foto: GEZE GmbH)

Drehlager mit T-Stop-Gleitschiene



Zur Öffnungsbegrenzung oder Feststellung von Türen
ohne Türschließer

ANWENDUNGSBEREICHE

- Rechte und linke Anschlagtüren
- Öffnungsbegrenzung für Anschlagtüren ohne Türschließer
- Türsysteme ohne Rauch- und Feuerschutzanforderungen
- Zur Kombination eines automatischen Drehtürantriebs mit einem TS 5000 an zweiflügeligen Türsystemen

PRODUKTMERKMALE

- Offenhalten von Türen ohne Türschließer, nicht selbstschließend
- Für rechts und links angeschlagene Türen ohne Umstellung verwendbar
- Öffnungswinkel der Tür wird begrenzt und ein Türstopper wird meist überflüssig
- Ohne Türstopper gewinnt der Türbereich an Ästhetik, Stolperfallen und Schmutzecken entfallen
- Quetschungen zwischen Türblatt und Bodenpuffer werden vermieden



Klinikum Düsseldorf, Deutschland (Foto: Lothar Wels / GEZE GmbH)

Boxer Drehlager



Integriertes Drehlager zur Öffnungsbegrenzung oder Feststellung
für Türen ohne Türschließer

ANWENDUNGSBEREICHE

- Rechte und linke Anschlag- und Pendeltüren
- Öffnungsbegrenzung für Anschlag- und Pendeltüren ohne Türschließer
- Türsysteme ohne Rauch- und Feuerschutzanforderungen
- Zur Kombination eines automatischen Drehtürantriebs mit einem Boxer an zweiflügeligen Türsystemen

PRODUKTMERKMALE

- Offenhalten von Türen ohne Türschließer, nicht selbstschließend
- Öffnungswinkel der Tür wird begrenzt und ein Türstopper wird meist überflüssig
- Ohne Türstopper gewinnt der Türbereich an Ästhetik, Stolperfallen und Schmutzecken entfallen
- Für rechts und links angeschlagene Türen ohne Umstellung verwendbar
- Quetschungen zwischen Türblatt und Bodenpuffer werden vermieden



Vitra Haus, Weil am Rhein, Deutschland (Foto: Oliver Look / GEZE GmbH)



DREHTÜR

Türschließer

Mit Türschließern werden Ihre Drehtüren, die nicht offen stehen sollen, immer geschlossen. Die Türen müssen damit auch nicht mit der Hand geschlossen werden. Für das zuverlässige Türschließen sorgen sie auch im Brandfall. Erhöhte Sicherheitsvorschriften machen nicht nur Obentürschließer an vielen Türen unentbehrlich. Für jede selbstschließende Tür und alles, was sie noch können muss, bietet GEZE immer die passende Lösung. Mit zahlreichen Varianten und vielfältigen technischen und optischen Möglichkeiten.



Türschließer mit Gleitschiene

BEISPIELPRODUKT

→ TS 5000 ECLine



Gleitschienentürschließer für barrierefreie einflügelige Türen
bis 1250 mm Flügelbreite mit Öffnungsunterstützung

ANWENDUNGSBEREICHE

- Feuer- und Rauchschutztüren
- Rechte und linke Anschlagtüren
- Anschlagtüren bis 1250 mm Flügelbreite
- Türblattmontage Bandseite und Kopfmontage Bandgegenseite
- Barrierefreie Zugänge nach DIN 18040 bis EN5

PRODUKTMERKMALE

- Stufenlos einstellbare Schließkraft von EN3–5
- Barrierefrei nach DIN 18040 bis EN5 (1250 mm Flügelbreite)
- Für rechts und links angeschlagene Türen ohne Umstellung verwendbar
- Öffnungsunterstützung für ein leichtes Öffnen und komfortables Begehen der Tür
- Öffnungsunterstützung abschaltbar bei Türen mit Windbelastung oder Druckunterschieden
- Hydraulischer Endschlag, der die Tür kurz vor Geschlossenlage beschleunigt
- Schließgeschwindigkeit kann individuell angepasst werden
- Integrierte Öffnungsdämpfung, bremst stark aufgeworfene Türen ab
- Optische Schließkraftanzeige zum leichten Kontrollieren der Einstellung
- Alle Funktionen von vorn einstellbar und kein höherer Montageaufwand gegenüber Standardsystemen

WEITERE PRODUKTE DIESER KATEGORIE

Anwendungsbereiche, Produktmerkmale und sonstige Informationen finden Sie auf unserer Website.

FÜR EINFLÜGELIGE TÜREN

| | |
|-------------------|--|
| TS 5000 | Gleitschienentürschließer für einflügelige Türen bis 1400 mm Flügelbreite |
| TS 5000 ECLine | Gleitschienentürschließer für barrierefreie einflügelige Türen bis 1250 mm Flügelbreite mit Öffnungsunterstützung |
| TS 5000 SoftClose | Gleitschienentürschließer für einflügelige Türen bis 1400 mm Flügelbreite mit Endschlag/-bremsfunktion |
| TS 5000 E | Gleitschienentürschließer für einflügelige Türen bis 1400 mm Flügelbreite mit elektrischer Feststellung |
| TS 5000 S | Gleitschienentürschließer für einflügelige Türen bis 1400 mm Flügelbreite mit Schließverzögerung und Öffnungsdämpfung |
| TS 5000 R | Gleitschienentürschließer für einflügelige Türen bis 1400 mm Flügelbreite mit elektrischer Feststellung und Rauchschalter |
| TS 5000 R/O | Gleitschienentürschließer für einflügelige Türen bis 1400 mm Flügelbreite mit Rauchschalterzentrale und GEZE Türhaftmagnet |
| TS 3000 V | Gleitschienentürschließer für einflügelige Türen bis 1100 mm Flügelbreite |
| TS 1500 G | Gleitschienentürschließer bis 750 mm Flügelbreite |

FÜR ZWEIFLÜGELIGE TÜREN

| | |
|-------------------|--|
| TS 5000 ISM | Gleitschienentürschliebersystem für zweiflügelige Türen mit Schließfolge- regelung |
| TS 5000 E-ISM | Gleitschienentürschliebersystem für zweiflügelige Türen mit Schließfolge- regelung und elektrischer Feststellung |
| TS 5000 R-ISM | Gleitschienentürschliebersystem für zweiflügelige Türen mit Schließfolge- regelung und Rauchschalter |
| TS 5000 L-ISM VPK | Gleitschienentürschliebersystem Bandgegenseite für zweiflügelige Türen mit Antipanikfunktion und Schließfolgeregulung |



Rheinlandhaus, Köln, Deutschland (Foto: Lothar Wels / GEZE GmbH)

Türschließer mit Gestänge

BEISPIELPRODUKT

→ TS 4000 EN1-6



Gestängetürschließer für einflügelige Türen bis 1400 mm Flügelbreite

ANWENDUNGSBEREICHE

- Feuer- und Rauchschutztüren
- Rechte und linke Anschlagtüren
- Anschlagtüren bis 1400 mm Flügelbreite
- Türblattmontage Bandseite und Kopfmontage Bandgegenseite
- Türblattmontage Bandgegenseite in Parallelarm-Montage möglich

PRODUKTMERKMALE

- Stufenlos einstellbare Schließkraft von EN1-6
- Für rechts und links angeschlagene Türen ohne Umstellung verwendbar
- Mechanischer Endschlag, der die Tür kurz vor Geschlossenlage beschleunigt
- Schließgeschwindigkeit kann individuell angepasst werden
- Integrierte Öffnungsdämpfung, bremst stark aufgeworfene Türen ab
- Optische Schließkraftanzeige zum leichten Kontrollieren der Einstellung
- Alle Funktionen von vorn einstellbar (außer Endschlag)

WEITERE PRODUKTE DIESER KATEGORIE

Anwendungsbereiche, Produktmerkmale und sonstige Informationen finden Sie auf unserer Website.

FÜR EINFLÜGELIGE TÜREN

| | |
|----------------|---|
| TS 4000 EN1-6 | Gestängetürschließer für einflügelige Türen bis 1400 mm Flügelbreite |
| TS 4000 EN5-7 | Gestängetürschließer für einflügelige Türen bis 1600 mm Flügelbreite |
| TS 4000 E | Gestängetürschließer für einflügelige Türen bis 1400 mm Flügelbreite mit elektrischer Feststellung |
| TS 4000 R | Gestängetürschließer mit elektrischer Feststellung und Rauchschalter |
| TS 4000 Tandem | Gestängetürschließer für einflügelige Türen/Tore größer 1600 mm Flügelbreite |
| TS 2000 NV | Gestängetürschließer für einflügelige Türen bis 1100 mm Flügelbreite mit stufenlos einstellbarer Schließkraft |
| TS 1500 | Gestängetürschließer für einflügelige Türen bis 1100 mm Flügelbreite mit einstellbarer Schließgeschwindigkeit |

FÜR ZWEIFLÜGELIGE TÜREN

| | |
|--------------|--|
| TS 4000 IS | Gestängetürschließersystem für zweiflügelige Türen mit Schließfolgeregulung |
| TS 4000 E-IS | Gestängetürschließersystem für zweiflügelige Türen mit Schließfolgeregulung und elektrischer Feststellung |
| TS 4000 R-IS | Gestängetürschließersystem für zweiflügelige Türen mit Schließfolgeregulung, elektrischer Feststellung und Rauchschalter |



Sports Hall, Zadar, Kroatien (Foto: Robert Les / GEZE GmbH)

Freilauftürschließer

BEISPIELPRODUKT

→ TS 5000 EFS 3-6



Gleitschienentürschließer für einflügelige Türen bis 1400 mm
Flügelbreite mit elektrischer Freilauffunktion

ANWENDUNGSBEREICHE

- Feuer- und Rauchschutztüren
- Rechte und linke Anschlagtüren
- Anschlagtüren bis 1400 mm Flügelbreite
- Türblattmontage Bandseite
- Feststellanlagen mit integrierter Feststellung mit Freilauf
- Barrierefreie Zugänge nach DIN 18040

PRODUKTMERKMALE

- Stufenlos einstellbare Schließkraft von EN3-6
- Betriebsspannung 24 V DC
- Für rechts und links angeschlagene Türen ohne Umstellung verwendbar
- Freilauffunktion ermöglicht das Begehen der Tür mit geringem Kraftaufwand
- Komfort-Rastfunktion arretiert die Tür am Ende des Freilaufbereichs
- Externe Rauchschalterzentrale, deren Signal im Brandfall die Tür selbstständig schließt
- Hydraulischer Endschlag, der die Tür kurz vor Geschlossenlage beschleunigt
- Schließgeschwindigkeit kann individuell angepasst werden
- Optische Schließkraftanzeige zum leichten Kontrollieren der Einstellung
- Alle Funktionen von vorn einstellbar

WEITERE PRODUKTE DIESER KATEGORIE

Anwendungsbereiche, Produktmerkmale und sonstige Informationen finden Sie auf unserer Website.

FÜR EINFLÜGELIGE TÜREN

| | |
|--------------------|--|
| TS 5000 EFS 3-6 | Gleitschientürschließer für einflügelige Türen bis 1400 mm Flügelbreite mit elektrischer Freilauffunktion |
| TS 5000 EFS 3-6 KB | Gleitschientürschließer für einflügelige Türen bis 1400 mm Flügelbreite mit elektrischer Freilauffunktion in Kopfmontage Bandseite |
| TS 5000 RFS 3-6 | Gleitschientürschließer für einflügelige Türen bis 1400 mm Flügelbreite mit elektrischer Freilauffunktion und Rauchschalterzentrale |
| TS 5000 RFS 3-6 KB | Gleitschientürschließer für einflügelige Türen bis 1400 mm Flügelbreite mit elektrischer Freilauffunktion und Rauchschalterzentrale in Kopfmontage Bandseite |
| TS 4000 EFS | Gestängetürschließer für einflügelige Türen bis 1400 mm Flügelbreite mit elektrischer Freilauffunktion |
| TS 4000 RFS | Gestängetürschließer für einflügelige Türen bis 1400 mm Flügelbreite mit elektrischer Freilauffunktion und Rauchschalterzentrale |
| Boxer EFS 4-6 | Integrierter Türschließer für einflügelige Türen bis 1400 mm Flügelbreite mit elektrischer Freilauffunktion |

FÜR ZWEIFLÜGELIGE TÜREN

| | |
|--------------------------------------|--|
| TS 5000 ISM mit Freilauffunktion | Gleitschientürschließersystem für zweiflügelige Türen mit integrierter Schließfolgeregelung und Freilauffunktion am Gangflügel |
| TS 5000 E-ISM/S mit Freilauffunktion | Gleitschientürschließersystem für zweiflügelige Türen mit integrierter Schließfolgeregelung, Freilauffunktion am Gangflügel und elektrischer Feststellung am Standflügel |
| TS 5000 R-ISM/S mit Freilauffunktion | Gleitschientürschließersystem für zweiflügelige Türen mit integrierter Schließfolgeregelung, Freilauffunktion am Gangflügel, elektrischer Feststellung am Standflügel und integriertem Rauchschalter |
| TS 5000 R-ISM/0 mit Freilauffunktion | Gleitschientürschließersystem für zweiflügelige Türen mit integrierter Schließfolgeregelung, Freilauffunktion am Gangflügel und integriertem Rauchschalter |
| Boxer ISM-EFS | Integriertes Türschließersystem für zweiflügelige Türen mit Schließfolgeregelung und elektrischer Freilauffunktion |



Robert-Bosch-Krankenhaus, Stuttgart, Deutschland (Foto: Jürgen Pollak / GEZE GmbH)



DREHTÜR

Bodentürschließer

Sichtbar nur bei gesenktem Blick, halten Bodentürschließer Ihre Türen geschlossen. Sie sorgen nach dem Öffnen für selbstschließende Türen. Komfort und Sicherheit bieten sie genauso wie Obentürschließer. Alle Einzelteile sind in Boden oder Tür eingebaut. Bodentürschließer sind ideal, wenn das Türdesign so dezent wie möglich sein muss – ob an eleganten Portalen oder im gehobenen Ladenbau. Die Lösung der Wahl sind sie, wenn nur diese Art von Türschließer möglich ist – an Rundbogentüren oder Ganzglastüren.



Bodentürschließer

BEISPIELPRODUKT

→ TS 550 NV



**Bodentürschließer für einflügelige Türen bis 1400 mm Flügelbreite
mit ein- und ausschaltbarer Feststellung**

ANWENDUNGSBEREICHE

- Rechte und linke Anschlag- und Pendeltüren
- Anschlag- und Pendeltüren bis 1400 mm Flügelbreite und 300 kg Gewicht
- Stark frequentierte und schwere Türen
- Bodenmontage verdeckt liegend

PRODUKTMERKMALE

- Stufenlos einstellbare Schließkraft von EN3-6
- Für rechts und links angeschlagene Türen ohne Umstellung verwendbar
- Schließverzögerung einstellbar, um die Schließgeschwindigkeit der Tür bis ca. 80° Öffnungswinkel anzupassen
- Mechanische Feststellung im Schließer mit Feststellbereich 80°-165°
- Hydraulischer Endschlag, der die Tür kurz vor Geschlossenlage beschleunigt
- Schließgeschwindigkeit kann individuell angepasst werden
- Integrierte Öffnungsdämpfung, bremst stark aufgeworfene Türen ab
- Alle Funktionen von oben und im eingebauten Zustand einstellbar

WEITERE PRODUKTE DIESER KATEGORIE

Anwendungsbereiche, Produktmerkmale und sonstige Informationen finden Sie auf unserer Website.

FÜR EINFLÜGELIGE TÜREN

| | |
|--------------|--|
| TS 550 NV F | Bodentürschließer für einflügelige Brandschutztüren bis 1400 mm Flügelbreite ohne Feststellung |
| TS 550 NV | Bodentürschließer für einflügelige Türen bis 1400 mm Flügelbreite mit ein- und ausschaltbarer Feststellung |
| TS 500 NV | Bodentürschließer für einflügelige Türen bis 1100 mm Flügelbreite mit oder ohne mechanische Feststellung |
| TS 500 N EN3 | Bodentürschließer für einflügelige Anschlag-/Pendeltüren bis 950 mm Flügelbreite ohne Feststellung |



GEZE Pforte, Leonberg, Deutschland (Foto: N. Grünwald / GEZE GmbH)



DREHTÜR

Integrierte Türschließer

Integrierte Türschließer sind von außen nicht sichtbar und halten Ihre Türen geschlossen. Im Normalbetrieb genauso wie im Brandfall. Sie sind die Lösung, wenn die Optik Ihrer Tür nicht unterbrochen werden soll. Dieser Obentürschließer ist komplett im Türblatt eingelassen. Integrierte Türschließer sind genau das Richtige für hochwertige Türen in anspruchsvoller Architektur. Einzig sichtbar ist die Gleitschiene bei geöffneter Tür. Sie empfehlen sich auch zur Vorbeugung von Missbrauch, zum Beispiel in Schulen.

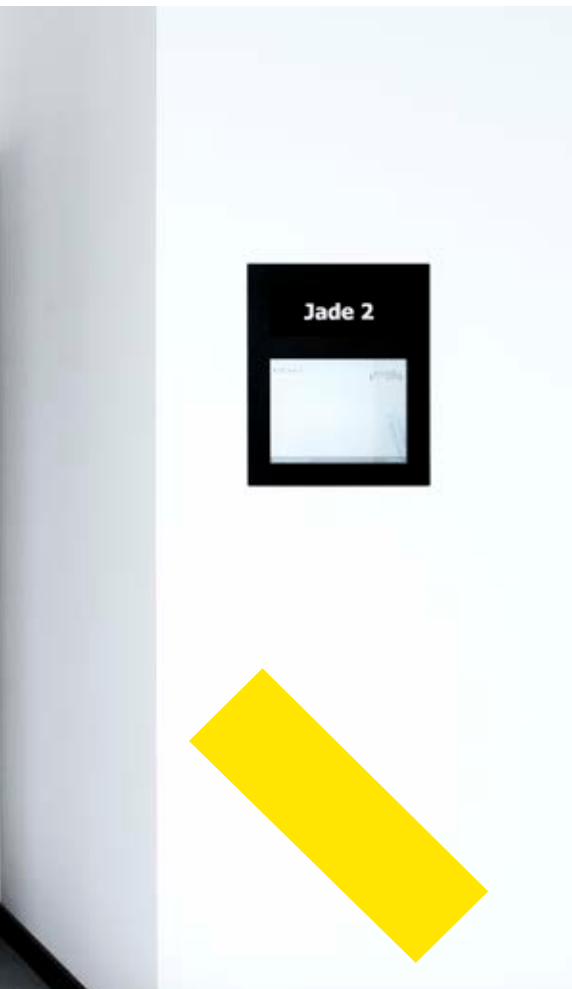

Integrierter Türschließer

BEISPIELPRODUKT

→ Boxer



Integrierter Türschließer für einflügelige Türen bis 1400 mm
Flügelbreite

ANWENDUNGSBEREICHE

- Feuer- und Rauchschutztüren, Eignungsnachweis mit der Tür erforderlich
- Rechte und linke Anschlagtüren
- Anschlagtüren bis 1400 mm Flügelbreite, für Türgewichte bis 180 kg
- Für Türblattstärken ab 40 mm
- Integrierte Montage

PRODUKTMERKMALE

- Stufenlos einstellbare Schließkraft von EN2-4 oder EN3-6
- Für rechts und links angeschlagene Türen ohne Umstellung verwendbar
- Türschließer ist in Türblatt und Zarge eingelassen und erfüllt höchste Designansprüche
- Integrierte Öffnungsdämpfung, bremst stark aufgeworfene Türen ab
- Hydraulischer Ends Schlag, der die Tür kurz vor Geschlossenlage beschleunigt
- Schließgeschwindigkeit kann individuell angepasst werden
- Alle Funktionen sind im eingebauten Zustand einstellbar

WEITERE PRODUKTE DIESER KATEGORIE

Anwendungsbereiche, Produktmerkmale und sonstige Informationen finden Sie auf unserer Website.

FÜR EINFLÜGELIGE TÜREN

| | |
|---------------|---|
| Boxer | Integrierter Türschließer für einflügelige Türen bis 1400 mm Flügelbreite |
| Boxer EFS 4-6 | Integrierter Türschließer für einflügelige Türen bis 1400 mm Flügelbreite mit elektrischer Freilauffunktion |
| Boxer E | Integrierter Türschließer für einflügelige Türen bis 1400 mm Flügelbreite mit elektrischer Feststellung |
| Boxer P | Integrierter Türschließer für einflügelige Pendeltüren bis 1100 mm Flügelbreite |

FÜR ZWEIFLÜGELIGE TÜREN

| | |
|---------------|--|
| Boxer ISM | Integriertes Türschließersystem für zweiflügelige Türen mit Schließfolgeregelung |
| Boxer E-ISM | Integriertes Türschließersystem für zweiflügelige Türen mit Schließfolgeregelung und elektrischer Feststellung |
| Boxer ISM-EFS | Integriertes Türschließersystem für zweiflügelige Türen mit Schließfolgeregelung und elektrischer Freilauffunktion |

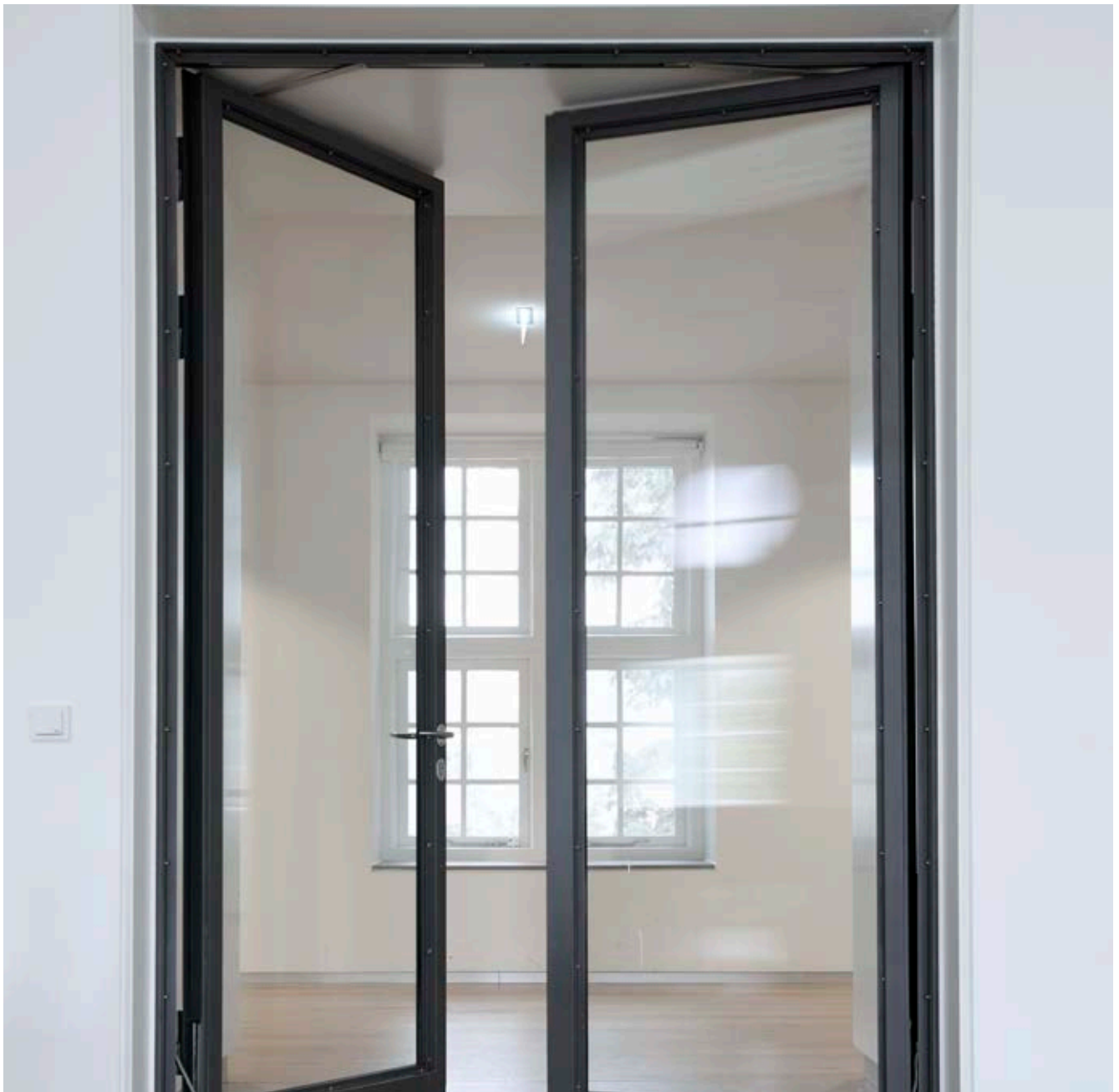

Hermitage Museum, Amsterdam, Niederlande (Foto: Erwin Kamphuis / GEZE GmbH)



DREHTÜR

Feststellanlagen

Mit Feststellanlagen können Brandschutztüren in Ihrem Gebäude barrierefrei genutzt werden. Wie ein Türfeststeller halten sie Türen offen. Im Notfall schließen sie Brandschutztüren selbsttätig und sicher. Offengehalten werden die mit einem entsprechenden Türschließer ausgestatteten Brandschutztüren elektrisch. So lange bis sie entweder manuell oder (im Brandfall) durch das Auslösen des Rauchschalters geschlossen werden. Für den vorbeugenden Brandschutz bietet GEZE komplette Feststellanlagen aus einer Hand.



Integrierte Rauchschalterzentralen

BEISPIELPRODUKT

→ Powerturn F/R



Elektromechanischer Drehtürantrieb für einflügelige Feuer- und Rauchschutztüren mit integriertem Rauchschalter

ANWENDUNGSBEREICHE

- Feuer- und Rauchschutztüren
- Einflügelige rechte und linke Anschlagtüren
- Anschlagtüren bis 1600 mm Flügelbreite oder 600 kg Gewicht
- Minimale Breite des Türflügels 800 mm
- Innen- und Außentüren mit hoher Begehfrequenz
- Kopfmontage Band- und Bandgegenseite

PRODUKTMERKMALE

- Smart swing-Funktion für leichtes manuelles Öffnen der Tür
- Stufenlos einstellbare Schließkraft von EN4-7
- Integrierte Rauchschalterzentrale, deren Signal im Brandfall die Tür selbstständig schließt
- Öffnungs- und Schließgeschwindigkeit kann individuell angepasst werden
- Mechanischer Ends Schlag im stromlosen Betrieb und elektrischer Ends Schlag im Regelbetrieb, der die Tür kurz vor der Geschlossenlage beschleunigt
- Low-Energy-Funktion öffnet und schließt die Tür mit reduzierter Fahrgeschwindigkeit und erfüllt damit höchste Sicherheitsanforderungen
- Windfang-Funktion regelt das Öffnen und Schließen von zwei hintereinander liegenden Türen (Schleuse)
- Hinderniserkennung bemerkt ein Hindernis durch Berührung und stoppt den Öffnungs- oder Schließvorgang
- Automatische Reversierung erkennt ein Hindernis und kehrt zurück in die Öffnungsposition
- Push & Go-Funktion löst nach leichtem manuellen Druck auf das Türblatt die Antriebsautomatik aus
- Antrieb kann mit Rollenschiene oder Gestänge verwendet werden
- Servo-Funktion zur motorischen Unterstützung bei manueller Öffnung der Tür
- Optionale Funkplatine für kabellose Ansteuerung per Funksender

WEITERE PRODUKTE DIESER KATEGORIE

Anwendungsbereiche, Produktmerkmale und sonstige Informationen finden Sie auf unserer Website.

FÜR EINFLÜGELIGE TÜREN

| | |
|-------------------|---|
| Powerturn F/R | Elektromechanischer Drehtürantrieb für einflügelige Feuer- und Rauchschutztüren mit integriertem Rauchschalter |
| Slimdrive EMD-F/R | Elektromechanischer Drehtürantrieb für einflügelige Feuer- und Rauchschutztüren mit integriertem Rauchschalter |
| TS 5000 R | Gleitschienentürschließer für einflügelige Türen bis 1400 mm Flügelbreite mit elektrischer Feststellung und Rauchschalter |
| TS 5000 R/0 | Gleitschienentürschließer für einflügelige Türen bis 1400 mm Flügelbreite mit Rauchschalterzentrale und GEZE Türhaftmagnet |
| TS 5000 RFS 3-6 | Gleitschienentürschließer für einflügelige Türen bis 1400 mm Flügelbreite mit elektrischer Freilauffunktion und Rauchschalterzentrale |
| TS 4000 R | Gestängetürschließer mit elektrischer Feststellung und Rauchschalter |
| TS 4000 RFS | Gestängetürschließer mit elektrischer Freilauffunktion und Rauchschalter |

FÜR ZWEIFLÜGELIGE TÜREN

| | |
|--------------------------------------|--|
| Powerturn F/R-IS | Elektromechanisches Drehtürantriebssystem für zweiflügelige Feuer- und Rauchschutztüren mit Schließfolgeregelung und integriertem Rauchschalter |
| Powerturn F/R-IS/TS | Halbautomatisiertes System mit Drehtürantrieb am Gangflügel und Türschließer am Standflügel für Feuer- und Rauchschutztüren mit integriertem Rauchschalter |
| Slimdrive EMD-F/R-IS | Elektromechanisches Drehtürantriebssystem für zweiflügelige Feuer- und Rauchschutztüren mit Schließfolgeregelung und integriertem Rauchschalter |
| TS 5000 R-ISM | Gleitschienentürschließersystem für zweiflügelige Türen mit Schließfolgeregelung und Rauchschalter |
| TS 5000 R-ISM/S mit Freilauffunktion | Gleitschienentürschließersystem für zweiflügelige Türen mit integrierter Schließfolgeregelung, Freilauffunktion am Gangflügel und elektrischer Feststellung am Standflügel |
| TS 5000 R-ISM/0 mit Freilauffunktion | Gleitschienentürschließersystem für zweiflügelige Türen mit integrierter Schließfolgeregelung, Freilauffunktion am Gangflügel und integriertem Rauchschalter |
| TS 4000 R-IS | Gestängetürschließersystem für zweiflügelige Türen mit Schließfolgeregelung, elektrischer Feststellung und Rauchschalter |



Rathaus Leonberg, Leonberg, Deutschland (Foto: Jürgen Pollak / GEZE GmbH)

Externe Rauchschalterzentrale RSZ 7



Ausfahrbare Rauchschalterzentrale für alle GEZE Feststellvorrichtungen



ANWENDUNGSBEREICHE

- Zugelassen in allen GEZE Feststellvorrichtungen zur Früherkennung von Feuer und Rauch
- Schwierige Sturzsituationen mit z.B. zu wenig Raum über der Rauchkammer
- Montage über dem Gangflügel an der senkrechten Wand
- Montage mit aufliegender Kabelzuführung möglich

PRODUKTMERKMALE

- Teleskop-Funktion zum Überbrücken von Überständen bis 30 mm
- Anschluss an 230 V-Stromnetz und Versorgung der Feststellvorrichtung mit 24 V DC
- Spannungsversorgung der Feststellanlage wird im Alarmfall unterbrochen und Türen schließen
- Integrierter Rauchschalter mit automatischer Alarmschwellennachführung
- Kompensiert leichte Verschmutzungen der Rauchkammer und erhöht dadurch die Lebensdauer
- Optische Anzeige des aktuellen Zustandes der Zentrale
- Zusätzliche Rauchschalter anschließbar
- Aufliegende Kabelzuführung möglich



HafenCity Universität, Hamburg, Deutschland (Foto: Stefan Dauth)



Einbausituation (Foto: Geze GmbH)

Feststellvorrichtungen für externe Zentralen

BEISPIELPRODUKT

→ Slimdrive EMD-F



Elektromechanischer Drehtürantrieb für einflügelige
Feuer- und Rauchschutztüren

ANWENDUNGSBEREICHE

- Feuer- und Rauchschutztüren
- Einflügelige rechte und linke Anschlagtüren
- Anschlagtüren bis 1400 mm Flügelbreite und 230 kg Gewicht
- Innen- und Außentüren mit hoher Begehfrequenz
- Türblattmontage und Kopfmontage

PRODUKTMERKMALE

- Stufenlos einstellbare Schließkraft von EN4-6
- Öffnungs- und Schließgeschwindigkeit kann individuell angepasst werden
- Mechanischer Endschlag im stromlosen Betrieb und elektrischer Endschlag im Regelbetrieb, der die Tür kurz vor der Geschlossenlage beschleunigt
- Low-Energy-Funktion öffnet und schließt die Tür mit reduzierter Fahrgeschwindigkeit und erfüllt damit höchste Sicherheitsanforderungen
- Servo-Funktion zur motorischen Unterstützung bei manueller Öffnung der Tür
- Windfang-Funktion regelt das Öffnen und Schließen von zwei hintereinander liegenden Türen (Schleuse)
- Hinderniserkennung bemerkt ein Hindernis durch Berührung und stoppt den Öffnungs- oder Schließvorgang
- Automatische Reversierung erkennt ein Hindernis und kehrt zurück in die Öffnungsposition
- Push & Go-Funktion löst nach leichtem manuellen Druck auf das Türblatt die Antriebsautomatik aus
- Antrieb kann mit Rollenschiene oder Gestänge verwendet werden

WEITERE PRODUKTE DIESER KATEGORIE

Anwendungsbereiche, Produktmerkmale und sonstige Informationen finden Sie auf unserer Website.

FÜR EINFLÜGELIGE TÜREN

| | |
|-----------------|---|
| Powerturn F | Elektromechanischer Drehtürantrieb für einflügelige Feuer- und Rauchschutztüren |
| Slimdrive EMD-F | Elektromechanischer Drehtürantrieb für einflügelige Feuer- und Rauchschutztüren |
| TS 5000 E | Gleitschienentürschließer für einflügelige Türen bis 1400 mm Flügelbreite mit elektrischer Feststellung |
| TS 5000 EFS 3-6 | Gleitschienentürschließer für einflügelige Türen bis 1400 mm Flügelbreite mit elektrischer Freilauffunktion |
| TS 4000 E | Gestängetürschließer für einflügelige Türen bis 1400 mm Flügelbreite mit elektrischer Feststellung |
| TS 4000 EFS | Gestängetürschließer für einflügelige Türen bis 1400 mm Flügelbreite mit elektrischer Freilauffunktion |
| Boxer E | Integrierter Türschließer für einflügelige Türen bis 1400 mm Flügelbreite mit elektrischer Feststellung |
| Boxer EFS 4-6 | Integrierter Türschließer für einflügelige Türen bis 1400 mm Flügelbreite mit elektrischer Freilauffunktion |
| GT 50 R | Türhaftmagnet für Boden-/Wand- und Deckenmontage mit verschiedenen Haftgegenplatten |

FÜR ZWEIFLÜGELIGE TÜREN

| | |
|--------------------------------------|--|
| Powerturn F-IS | Elektromechanisches Drehtürantriebssystem für zweiflügelige Feuer- und Rauchschutztüren mit Schließfolgeregelung |
| Powerturn F-IS/TS | Halbautomatisiertes System mit Drehtürantrieb am Gangflügel und Türschließer am Standflügel für Feuer- und Rauchschutztüren |
| Slimdrive EMD-F-IS | Elektromechanisches Drehtürantriebssystem für zweiflügelige Feuer- und Rauchschutztüren mit Schließfolgeregelung |
| TS 5000 E-ISM/S mit Freilauffunktion | Gleitschienentürschließersystem für zweiflügelige Türen mit integrierter Schließfolgeregelung, Freilauffunktion am Gangflügel und elektrischer Feststellung am Standflügel |
| TS 4000 E-IS | Gestängetürschließersystem für zweiflügelige Türen mit Schließfolgeregelung und elektrischer Feststellung |
| Boxer E-ISM | Integriertes Türschließersystem für zweiflügelige Türen mit Schließfolgeregelung und elektrischer Feststellung |
| Boxer ISM-EFS | Integriertes Türschließersystem für zweiflügelige Türen mit Schließfolgeregelung und elektrischer Freilauffunktion |
| GT 50 R | Türhaftmagnet für Boden-/Wand- und Deckenmontage mit verschiedenen Haftgegenplatten |

Funkerweiterungen

BEISPIELPRODUKT

→ Wireless KIT FA GC 170



Set aus Funkmodul GC 171 und Funkdeckenrauchmelder GC 172



ANWENDUNGSBEREICHE

- Installation in denkmalgeschützten Bauten ohne bauliche Veränderungen (Leitungsverlegung)
- Nachrüstung oder Erweiterung von Bestandsanlagen

PRODUKTMERKMALE

- Keine Kabelverbindung zwischen Sturzmelder und Deckenmelder bzw. Handauslösetaster nötig
- Einfache Kopplung der Funkkomponenten
- Gemischte Installation (Funk / kabelgebunden) möglich
- Geringer Serviceaufwand durch lange Batterielaufzeit von fünf Jahren

WEITERE PRODUKTE DIESER KATEGORIE

Anwendungsbereiche, Produktmerkmale und sonstige Informationen finden Sie auf unserer Website.

| | |
|------------------------|--|
| GC 171 | Funkmodul zur kabellosen Anbindung von Funkkomponenten an GEZE Feststellanlagen |
| GC 172 | Funkrauchmelder zur kabellosen Anbindung an das Funkmodul GC 171 |
| GC 173 | Funktemperaturmelder zur kabellosen Anbindung an das Funkmodul GC 171 |
| GC 175 | Funkeingabemodul zur kabellosen Anbindung von Handauslösetastern an das Funkmodul GC 171 |
| Wireless KIT FA GC 170 | Set aus Funkmodul GC 171 und Funkdeckenrauchmelder GC 172 |



Einbausituation (Foto: Annika Feuss / GEZE GmbH)



DREHTÜR

Automatik- türantriebe

Mit automatischen Türen erhöhen Sie Komfort und Sicherheit in Ihrem Gebäude. Sie schaffen Barrierefreiheit und Begehrkomfort für alle, die ein- und ausgehen. Das oft mühevoll Türöffnen von Hand muss nicht mehr sein. Möglich ist dies mit Automatiktürantrieben, sozusagen automatischen Türschließern. Sie öffnen und schließen Drehtüren in der Fassade oder im Interieur sicher und komfortabel. Die einheitlichen Designlinien der Automatiktüren von GEZE fügen sich in jede Architektur und jede Umgebung ein.



Automatiktürantriebe

BEISPIELPRODUKT

→ Powerturn F



Elektromechanischer Drehtürantrieb für einflügelige Feuer- und Rauchschutztüren

ANWENDUNGSBEREICHE

- Feuer- und Rauchschutztüren
- Feststellanlagen mit integrierter Feststellung – landesspezifische Anforderungen sind zu beachten
- Einflügelige rechte und linke Anschlagtüren
- Anschlagtüren bis 1600 mm Flügelbreite oder 600 kg Gewicht
- Minimale Breite des Türflügels 800 mm
- Innen- und Außentüren mit hoher Begehfrequenz
- Türblattmontage und Kopfmontage

PRODUKTMERKMALE

- Smart swing-Funktion für leichtes manuelles Öffnen der Tür
- Stufenlos einstellbare Schließkraft von EN4-7
- Öffnungs- und Schließgeschwindigkeit kann individuell angepasst werden
- Mechanischer Ends Schlag im stromlosen Betrieb und elektrischer Ends Schlag im Regelbetrieb, der die Tür kurz vor der Geschlossenlage beschleunigt
- Low-Energy-Funktion öffnet und schließt die Tür mit reduzierter Fahrgeschwindigkeit und erfüllt damit höchste Sicherheitsanforderungen
- Hinderniserkennung bemerkt ein Hindernis durch Berührung und stoppt den Öffnungs- oder Schließvorgang
- Automatische Reversierung erkennt ein Hindernis und kehrt zurück in die Öffnungsposition
- Push & Go-Funktion löst nach leichtem manuellen Druck auf das Türblatt die Antriebsautomatik aus
- Antrieb kann mit Rollenschiene oder Gestänge verwendet werden
- Servo-Funktion zur motorischen Unterstützung bei manueller Öffnung der Tür
- Optionale Funkplatine für kabellose Ansteuerung per Funksender
- Rauchschalterzentrale anschließbar, deren Signal im Brandfall die Tür selbstständig schließen lässt

WEITERE PRODUKTE DIESER KATEGORIE

Anwendungsbereiche, Produktmerkmale und sonstige Informationen finden Sie auf unserer Website.

FÜR EINFLÜGELIGE TÜREN

| | |
|----------------------|--|
| ECturn | Elektromechanischer Drehtürantrieb für barrierefreie einflügelige Türen bis 125 kg |
| ECturn Inside | Integrierbarer elektromechanischer Drehtürantrieb für barrierefreie einflügelige Türen bis 125 kg |
| Slimdrive EMD | Elektromechanischer Drehtürantrieb mit nur 7 cm Höhe für einflügelige Türen bis 180 kg |
| Slimdrive EMD-F | Elektromechanischer Drehtürantrieb für einflügelige Feuer- und Rauchschutztüren |
| Slimdrive EMD-F/R | Elektromechanischer Drehtürantrieb für einflügelige Feuer- und Rauchschutztüren mit integriertem Rauchschalter |
| Slimdrive EMD Invers | Elektromechanisches Drehtürsystem für einflügelige RWA-Zuluftöffnungssysteme |
| Powerturn | Elektromechanischer Drehtürantrieb für einflügelige Türen bis 600 kg |
| Powerturn F | Elektromechanischer Drehtürantrieb für einflügelige Feuer- und Rauchschutztüren |
| Powerturn F/R | Elektromechanischer Drehtürantrieb für Feuer- und Rauchschutztüren mit integriertem Rauchschalter |

FÜR ZWEIFLÜGELIGE TÜREN

| | |
|----------------------|--|
| Slimdrive EMD-F-IS | Elektromechanisches Drehtürsystem für zweiflügelige Feuer- und Rauchschutztüren mit integrierter mechanischer Schließfolgeregung |
| Slimdrive EMD-F/R-IS | Elektromechanisches Drehtürtriebssystem für zweiflügelige Feuer- und Rauchschutztüren mit Schließfolgeregung und integriertem Rauchschalter |
| Powerturn IS | Elektromechanisches Drehtürtriebssystem für zweiflügelige Anschlagstüren mit Schließfolgeregung |
| Powerturn F/R-IS | Elektromechanisches Drehtürtriebssystem für zweiflügelige Feuer- und Rauchschutztüren mit Schließfolgeregung und integriertem Rauchschalter |
| Powerturn F/R-IS/TS | Halbautomatisiertes System mit Drehtürantrieb am Gangflügel und Türschließer am Standflügel für Feuer- und Rauchschutztüren mit integriertem Rauchschalter |
| Powerturn F-IS | Elektromechanisches Drehtürtriebssystem für zweiflügelige Feuer- und Rauchschutztüren mit Schließfolgeregung |
| Powerturn F-IS/TS | Halbautomatisiertes System mit Drehtürantrieb am Gangflügel und Türschließer am Standflügel für Feuer- und Rauchschutztüren |
| Powerturn IS/TS | Halbautomatisiertes System mit Drehtürantrieb am Gangflügel und Türschließer am Standflügel |



DREHTÜR

Zuluftsysteme

Kommt es zu einem Gebäudebrand, sorgen Zuluftsysteme für die notwendige „Durchzugskraft“. Damit Brandrauch entweichen kann. Entscheidend dabei ist das koordinierte Zusammenspiel von Zuluft- und Abluftlösungen. Durch die mit Zuluftantrieben ausgestatteten Öffnungen im unteren Gebäudeteil fließt Luft nach. Sie verstärkt den thermischen Auftrieb (Kamineffekt!), so dass Rauchgase über die Abzugsoffnungen oben im Gebäude abziehen können. GEZE bietet komplette aufeinander abgestimmte RWA Lösungen.



Zuluftsysteme

BEISPIELPRODUKT

→ RWA K 600 T



Klapphebelantrieb für Zuluftsysteme zur Montage an Türen

ANWENDUNGSBEREICHE

- Einsatz im Zuluftsystem, bei dem große Öffnungswinkel gefordert sind
- Ein- und zweiflügelige RWA-Zulufttüren
- Montage auf der Band- oder Bandgegenseite

PRODUKTMERKMALE

- 90° Türöffnung in weniger als 60 Sekunden
- Starker Antrieb mit hohem Drehmoment
- Anschlusskabel mittels Stecker einfach austauschbar
- Integrierter Meldekontakt für die Türöffner-Steuerung oder Rückmeldungen
- Tür bleibt frei begehbar durch die frei aufliegende Betätigung des Hebels mittels einer Druckrolle

WEITERE PRODUKTE DIESER KATEGORIE

Anwendungsbereiche, Produktmerkmale und sonstige Informationen finden Sie auf unserer Website.

| | |
|----------------------|---|
| RWA TÖ | Zuluftsystem, bestehend aus einer RWA-Zentrale und einem invers montierten Türschließer |
| RWA K 600 G | Klapphebelantrieb zur Montage an Fenstern und Türen mit fester Anbindung mittels Gleitschiene |
| RWA K 600 T | Klapphebelantrieb für Zuluftsysteme zur Montage an Türen |
| RWA AUT | Zuluftsystem öffnet Türen im RWA-Fall automatisch |
| Slimdrive EMD Invers | Elektromechanisches Drehtürsystem für einflügelige RWA-Zuluftöffnungssysteme |



Tissot Arena, Biel, Schweiz (Foto: Lorenz Frey / GEZE GmbH)



IKEA, Taastrup, Dänemark (Foto: Morten Bak / GEZE GmbH)



DREHTÜR

Individuelle Drehtürlösungen

Automatische Türen wie Drehtüren ermöglichen barrierefreie Zugänge für jedermann. Und das nicht nur in Form von Ein- und Durchgangstüren in beispielsweise öffentlichen Gebäuden. Clevere und individuelle Automatisierungslösungen mit unseren Drehtürantrieben bieten auch im privaten Gebrauch komfortable Highlights der besonderen Art.



Weitere Informationen

zu unseren individuellen Lösungen zum Thema Tür-, Fenster- und Automationslösungen finden Sie unter www.geze.de





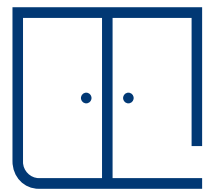

GEZE PRODUKTÜBERSICHT

Schiebetür

Schiebetüren sorgen in Ihrem Gebäude für komfortable und sichere Zugänge, in der Fassade genauso wie im Innenbereich. Platzsparend und leise, sind sie in vielen Gebäuden nicht mehr wegzudenken. Ob als manuelle oder automatische Lösung: Schiebetüranlagen von GEZE sind optisch herausragend und fügen sich in jede Architektur. Die barrierefreien automatischen Schiebetürsysteme mit modernster Antriebstechnik sind hoch funktional. Damit lassen sich die vielfältigsten Nutzungsanforderungen verwirklichen.





SCHIEBETÜR

Schiebetür- beschläge

Schiebetürbeschläge sind die unerlässlichen Komponenten, damit Ihre Schiebetür läuft. Ob in Durchgängen, Raumteilern, in Abtrennungen von begehbaren Schränken genauso wie in Anwendungen im Außenbereich. Für sanfte, leise Bewegung, dezentes Design und hohe Belastbarkeit sorgt anspruchsvolle Technologie. Aus Holz, Metall oder Glas in erstklassiger Verarbeitung: Für jede Schiebetürlösung bieten wir den optimalen Beschlag. GEZE Schiebetürbeschläge ermöglichen Ihnen flexible Planung und große Gestaltungsfreiheit.



Schiebetürbeschläge

BEISPIELPRODUKT

→ Levolan 120 Glas



Schiebebeschlag für 120 kg schwere Glasflügel

ANWENDUNGSBEREICHE

- Für designorientierte Schiebetüren im Innenbereich von Wohn- und Büroräumen
- Für alle ein- und mehrflügeligen Schiebetüren
- Für die Befestigung an Wand und Decke (direkt und verdeckt liegend) sowie Glasbefestigung
- Mit Levolan 120 SoftStop ein- oder beidseitig gedämpft
- Durch die Laufruhe mit Levolan 120 SoftStop insbesondere für Türen im Wohn- und Bürobereich geeignet

PRODUKTMERKMALE

- Design-Schiebebeschlag für Glastüren mit ESG 10 bis 12 mm sowie VSG bis 12,76 mm und bis 120 kg Flügelgewicht
- Schlankes Design mit integrierter Beschlagtechnik
- Komplett im Laufprofil integriert
- Mit dem Levolan Smart fix Montagesystem wird der Einsatz von Montagewerkzeug auf ein Minimum reduziert – für einen schnellen und bequemen Einbau
- Endmontage des Beschlags durch einfaches Clipsen
- Mit ein- oder beidseitiger Dämpfung für Türen bis zu 120 kg Flügelgewicht, sodass die Tür sanft abgebremst und selbstständig in die Endlage gezogen wird
- Nach DIN EN1527 in 100.000 Prüfzyklen auf Langlebigkeit geprüft

WEITERE PRODUKTE DIESER KATEGORIE

Anwendungsbereiche, Produktmerkmale und sonstige Informationen finden Sie auf unserer Website.

FÜR DESIGNORIENTIERTE SCHIEBETÜREN IM INNENBEREICH

| | |
|--|--|
| Levolan 60 Glas | Schiebebeschlag für 60 kg schwere Glasflügel |
| Levolan 60 Holz | Schiebebeschlag für 60 kg schwere Holzflügel für Wand- und Deckenbefestigung |
| Levolan 120 Glas | Schiebebeschlag für 120 kg schwere Glasflügel |
| Levolan 120 Holz | Schiebebeschlag für 120 kg schwere Holzflügel für Wand- und Deckenbefestigung |
| Perlan 140 Glas | Schiebebeschlag für Glastüren bis 140 kg |
| Perlan 140 Holz | Schiebebeschlag für Holz-, Kunststoff- oder Metalltüren mit 140 kg Flügelgewicht |
| Perlan AUT-NT Holz | Automatisierung für Perlan an Türen bis zu 80 kg Flügelgewicht |
| Perlan AUT-NT Glas mit 30 mm Glasklempplatte | Automatisierung für den Perlan an Glastüren bis 80 kg Flügelgewicht |
| Perlan AUT 2 Holz | Automatisierung für Perlan an Türen bis zu 120 kg Flügelgewicht |
| Rollan 40 NT Holz | Schiebebeschlag für Holz-, Kunststoff- oder Metalltüren mit 40 kg Flügelgewicht |
| Rollan 40 NT Glas | Schiebebeschlag für Glastüren mit 40 kg Flügelgewicht |
| Rollan 80 NT Holz | Schiebebeschlag für Holz-, Kunststoff- oder Metalltüren mit 80 kg Flügelgewicht |
| Rollan 80 NT Glas | Schiebebeschlag für Glastüren mit 80 kg Flügelgewicht |

FÜR SCHWERE SCHIEBETÜR- UND SCHIEBETORSYSTEME IN INDUSTRIEBAUTEN

| | |
|--|---|
| Apoll Stärke 0 - für Schiebetüren bis 150 Kg | Schiebebeschlag für Industrietüren und -tore mit 150 kg Flügelgewicht |
| Apoll Stärke 1 - für Schiebetüren bis 350 Kg | Schiebebeschlag für Industrietüren und -tore mit 350 kg Flügelgewicht |
| Apoll Stärke 2 - für Schiebetüren bis 600 Kg | Schiebebeschlag für Industrietüren und -tore mit 600 kg Flügelgewicht |



Einbausituation, Restaurant (Foto: GEZE GmbH)



SCHIEBETÜR

Automatische Schiebetüren

Mit automatischen Schiebetüren verbinden Sie Barrierefreiheit und vielfältige Funktionen mit elegantem Türdesign. Sie schaffen komfortable Zugänge mit höchsten Sicherheitsstandards für die Nutzer. Unsere Schiebetürantriebe sind außergewöhnlich schmal. Dennoch haben es die Türantriebe in sich und bewegen große und schwere Schiebetüren. So entstehen dezente und filigrane Schiebetüranlagen aus Glas, zum Beispiel für elegante Foyers. Im Programm haben wir auch wahre Kraftpakete und wirtschaftliche Lösungen.

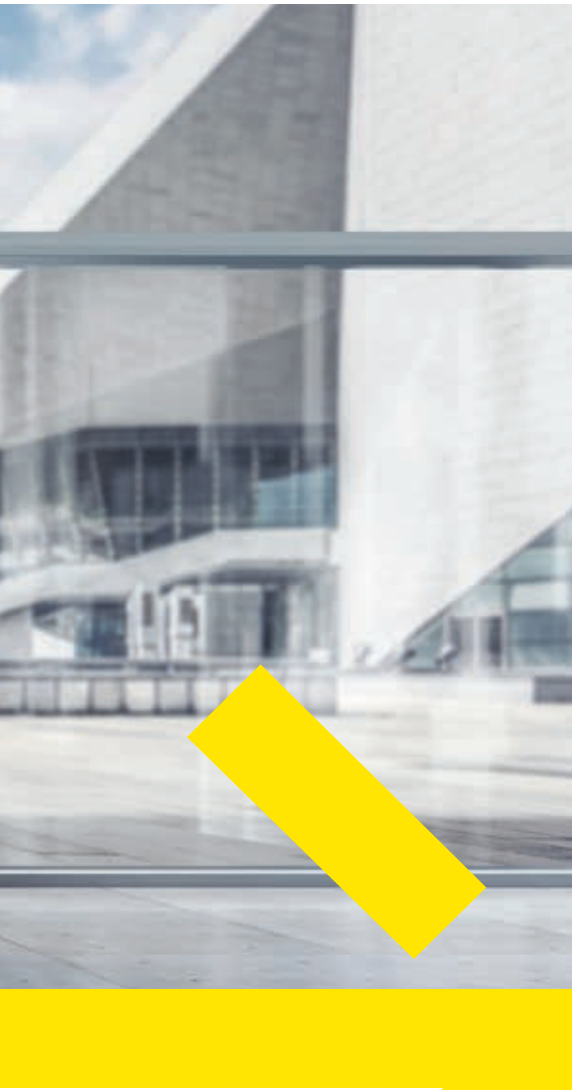

Automatische Schiebetüren

BEISPIELPRODUKT

→ Slimdrive SL NT



Automatisches Linear-Schiebetürsystem mit geringer Bauhöhe und klarer Designlinie

ANWENDUNGSBEREICHE

- Ein- und zweiflügelige Schiebetürsysteme
- Innen- und Außentüren mit hoher Begehfrequenz
- Fassaden mit schmalen Pfosten-Riegel-Konstruktionen
- Glasfassaden mit höchsten Designansprüchen
- Öffnungsweiten von 700 bis 3000 mm möglich
- Türflügelgewichte bis 125 kg je Flügel
- Geeignete Profilsysteme sind feingerahmtes Profilsystem mit ISO- und Mono-Glas, Ganzglassystem (GGS), Integriertes Ganzglassystem (IGG) und bauseitige Rahmen- und Holzflügel

PRODUKTMERKMALE

- Sehr laufruhiger verschleißarmer Gleichstrom-Antrieb mit nur 7 cm Höhe
- Über CAN-Bus vernetzbar und integrierbar in Gebäudetechnik Managementsysteme
- Eigenständige Fehlererkennung und Protokollierung
- Frei parametrierbare Ein- und Ausgänge für unterschiedliche Funktionen
- Integrierter Akku für Notöffnung bei sicherheitsrelevanten Fehlern wie z.B. Stromausfall
- Selbstreinigender Rollenwagen reduziert den Wartungsaufwand
- Verschiedene mechanische und elektrische Verriegelungen sind optional verfügbar

WEITERE PRODUKTE DIESER KATEGORIE

Anwendungsbereiche, Produktmerkmale und sonstige Informationen finden Sie auf unserer Website.

FÜR EIN- UND MEHRFLÜGELIGE TÜREN

| | |
|--|---|
| ECdrive T2 | Automatisches Linear-Schiebetürsystem für Türen bis 140 kg Flügelgewicht |
| ECdrive T2-FR | Automatisches Linear-Schiebetürsystem in Flucht- und Rettungswegen für Türen bis 140 kg Flügelgewicht |
| Slimdrive SL NT | Automatisches Linear-Schiebetürsystem mit geringer Bauhöhe und klarer Designlinie |
| Slimdrive SL NT-FR | Automatisches Linear-Schiebetürsystem für Flucht- und Rettungswege mit geringer Bauhöhe und klarer Designlinie |
| Slimdrive SLT | Automatisches Teleskop-Schiebetürsystem für den Einsatz in schmalen Glasfassaden |
| Slimdrive SLT-FR | Automatisches Teleskop-Schiebetürsystem für Flucht- und Rettungswege zum Einsatz in Glasfassaden |
| Slimdrive SL RC2 | Automatisches Linear-Schiebetürsystem mit Einbruchhemmung nach Widerstandsklasse 2 (RC2) |
| Slimdrive SL-BO | Automatisches Schiebetürsystem für Flucht- und Rettungswege mit Break-Out-Funktion |
| Slimdrive SL-RD | Automatisches Linear-Schiebetürsystem für rauchdichte Türen |
| Slimdrive SL-T30 | Automatisches Schiebetürsystem für Brandschutztüren mit der Feuerwiderstandsklasse T30 |
| Slimdrive SLV | Automatisches Schiebetürsystem für den Einsatz an winkelligen Fassaden oder Ecken |
| Slimdrive SL geneigt | Automatisches Linear-Schiebetürsystem für den Einsatz an geneigten Glasfassaden |
| Slimdrive SC | Automatisches Rundschiebetürsystem zur Realisierung von Halbrundlösungen und Windfanganlagen |
| Slimdrive SCR | Automatisches Rundschiebetürsystem zur Realisierung von 360°-Lösungen |
| Slimdrive SCR-FR | Automatisches Rundschiebetürsystem für Flucht- und Rettungswege zur Realisierung von 360°-Lösungen |
| Slimdrive SCR RC2 | Automatisches Rundschiebetürsystem zur Realisierung von 360°-Lösungen mit Einbruchhemmung nach Widerstandsklasse 2 |
| Slimdrive SC-FR RC2 | Automatisches Rundschiebetürsystem für Flucht- und Rettungswege mit Einbruchhemmung nach Widerstandsklasse 2 |
| Slimdrive SCR GGS | Automatisches Rundschiebetürsystem zur Realisierung von Ganzglaslösungen |
| Slimdrive SCR-FR GGS | Automatisches Rundschiebetürsystem für Flucht- und Rettungswege zur Realisierung von Ganzglaslösungen |
| Powerdrive PL | Automatisches Linear-Schiebetürsystem für große und schwere Türen bis 200 kg Flügelgewicht |
| Powerdrive PL-FR | Automatisches Linear-Schiebetürsystem in Flucht- und Rettungswegen für große und schwere Türen bis 160 kg Flügelgewicht |
| Powerdrive PL-HT | Automatisches Linear-Schiebetürsystem für große und schwere Türen in Bereichen mit erhöhten Hygieneanforderungen |
| ECdrive H | Automatisches Linear-Schiebetürsystem für Bereiche mit erhöhten Hygieneanforderungen |
| Perlan AUT 2 Holz | Automatisierung für Perlan an Türen bis zu 120 kg Flügelgewicht |
| Perlan AUT-NT Glas mit 30 mm Glasklempplatte | Automatisierung für Perlan an Glastüren bis 80 kg Flügelgewicht |
| Perlan AUT-NT Holz | Automatisierung für Perlan an Türen bis zu 80 kg Flügelgewicht |

PROFIL- UND BESCHLAGSSYSTEME

ISO-Glas feingerahmt, MONO-Glas feingerahmt, GCprofile Therm: energieeffizientes Profilsystem feingerahmt, ESG-Klemmprofil, Ganzglassystem (GGS), Integriertes Ganzglassystem (IGG), Rahmenflügel (bauseitig), Holzflügel (bauseitig), Hermetikflügel



SCHIEBETÜR

Schiebeladen Fassade

Schiebeläden schützen vor Sonne, Regen, Wind und neugierigen Blicken. Sie verbessern die Energiebilanz Ihres Gebäudes: Im Winter als Kälteschutz, an heißen Sommertagen bleibt es drinnen kühler. Schiebetüranlagen von GEZE aus Holz, Metall oder Kunststoff sind hoch belastbar. Wie alle Schiebetüren können sie mit wenig Kraft per Hand oder elektrisch barrierefrei bewegt werden. Die Varianten mit erhöhtem Korrosionsschutz sind optimal für draußen und besondere Beanspruchungen, wie z.B. Seeluft.



Schiebeladen Fassade

BEISPIELPRODUKT

→ Perlan AUT 2



Automatisierung für Perlan an Türen bis zu 120 kg Flügelgewicht

ANWENDUNGSBEREICHE

- Einfache und kostengünstige Automatisierungslösung für den Perlan Schiebebeschlag
- Beschattungsanlagen und begehbare Kleiderschränke
- Ein- und mehrflügelige Schiebeelemente
- Anbindung an Gebäudeleitsysteme möglich
- Befestigung an der Wand sowie an der Decke über zusätzliche Deckenwinkel
- Nicht für Flucht- oder Rettungswege

PRODUKTMERKMALE

- Automatisierung von Perlan Schiebetüren bis max. 120 kg Flügelgewicht
- Einfache Mitnehmerbefestigung oben auf dem Türflügel
- Für Flügelmaterial aus Holz, Kunststoff oder Metall
- Einfache Installation des Riemenantriebs unterhalb des Perlan Laufprofils
- Schnelle Antriebsfixierung durch nur 2 Schrauben am Ende des Laufprofils

WEITERE PRODUKTE DIESER KATEGORIE

Anwendungsbereiche, Produktmerkmale und sonstige Informationen finden Sie auf unserer Website.

| | |
|---------------|---|
| Perlan AUT 2 | Automatisierung für Perlan an Türen bis zu 120 kg Flügelgewicht |
| Perlan 140 KS | Korrosionsbeständiger Schiebebeschlag für Holz-, Kunststoff- oder Metallelemente mit 140 kg Flügelgewicht |



Luxus-Wohnanlage KADO KARIM, Riga (Foto: Aleksandrs Kendenkovs / GEZE GmbH)



SCHIEBETÜR

Individuelle Schiebetürlösungen

Eine Schiebetüranlage empfiehlt sich überall dort, wo viele Menschen ein- und ausgehen. Automatisch und sicher geben Schiebetürsysteme den Weg frei. Abhängig von den jeweiligen Gebäudevorgaben schneiden wir mit Ihnen passgenaue Lösungen – exakt, smart und individuell.



Weitere Informationen

zu unseren individuellen Lösungen zum Thema Tür-, Fenster- und Automationslösungen finden Sie unter www.geze.de







GEZE PRODUKTÜBERSICHT

Karusselltür

Mit Karusselltüren verbinden Sie an repräsentativen Eingängen Begehkomfort, Sicherheit und „runde“ Türästhetik. So wie elegante Rundschiebetüren bewältigen sie ständiges Aus und Ein harmonisch. Ob als Automatiktür oder manuelle Variante. Die Vielfalt der Antriebssysteme bietet die optimale Bedienart für jede Gebäudenutzung. Karusselltüren wirken isolierend gegen Witterungseinflüsse und lassen Zugluft draußen. Sie trennen Innen- und Außenklima und tragen zur Energieeffizienz im Gebäude bei.





KARUSSELLTÜR

Manuelle Karusselltüren

Manuelle Karusselltüren sorgen für eine leise, elegante und leichte Zugänglichkeit zu Ihrem Gebäude. Sie sind eine bedarfsgerechte Lösung, wenn das Besucheraufkommen und Durchgangsbreiten eher gering sind. Ebenso wie Drehkreuze drehen sich manuelle Karusselldrehtüren auf leichten Druck mit der Hand. Sicherheitseinrichtungen sind nicht notwendig. Karusselltüren tragen zur Energieeffizienz im Gebäude bei. Beim Öffnen werden der Verlust an Innenwärme und das Eindringen von Kälte minimiert.



Revo.PRIME Manuell



Matra Datavision, München, Deutschland (Foto: Martin Jakob / GEZE GmbH)

Manuelles Karusselltürsystem mit niedriger Kranzhöhe und schmalen Profilsystem für drei- oder vierflügelige Türen

ANWENDUNGSBEREICHE

- Drei- und vierflügelige Türsysteme
- Innen- und Außentüren mit geringer Begehfrequenz
- Repräsentative Gebäudeeingänge mit großem Lichteinfall
- Fassaden mit schmalen Pfosten-Riegel-Konstruktionen
- Glasfassaden mit höchsten Designansprüchen
- Innendurchmesser von 1800 bis 3600 mm möglich
- Geeignete Profilsysteme sind feingerahmtes Profilsystem mit ISO- und Mono-Glas, Ganzglassystem (GGS) und Integriertes Ganzglassystem (IGG)

PRODUKTMERKMALE

- Zum Drehen der Türflügel genügt ein leichter Druck mit der Hand
- Kostengünstiger als Automatantrieb, weil die Sicherheitseinrichtungen nach EN 16005 entfallen
- Präziser Abschluss der Türflügel mit den Seitenwänden
- Hoher Isolationseffekt gegen Zugluft, Witterungseinflüsse und Lärm
- Optionaler Drehzahlbegrenzer reguliert die Umfangsgeschwindigkeit bei Erreichen der max. Grenzdrehzahl
- Optionale Positionierautomatik bringt die Tür nach dem Begehen in die Ausgangssituation zurück



Vector Informatik GmbH, Stuttgart, Deutschland (Foto: Jürgen Pollak / GEZE GmbH)



KARUSSELLTÜR

Automatische Karusselltüren

Automatische Karusselltüren bieten hohen Begehkomfort bei hohen Begehfrequenzen. In perfektem Design und elegant, sind sie die erste Visitenkarte im Foyer Ihres Gebäudes. Mit verschiedenen Betriebsarten und Einstellungen können sie von jedem genutzt werden. Über Bewegungsmelder aktiviert, beschleunigen und drehen sie automatisch. Sie entsprechen den höchsten Personen-Sicherheitsstandards. Wie alle Karusselldrehtüren tragen sie zur natürlichen Lüftung und zur Energieeffizienz im Gebäude bei.

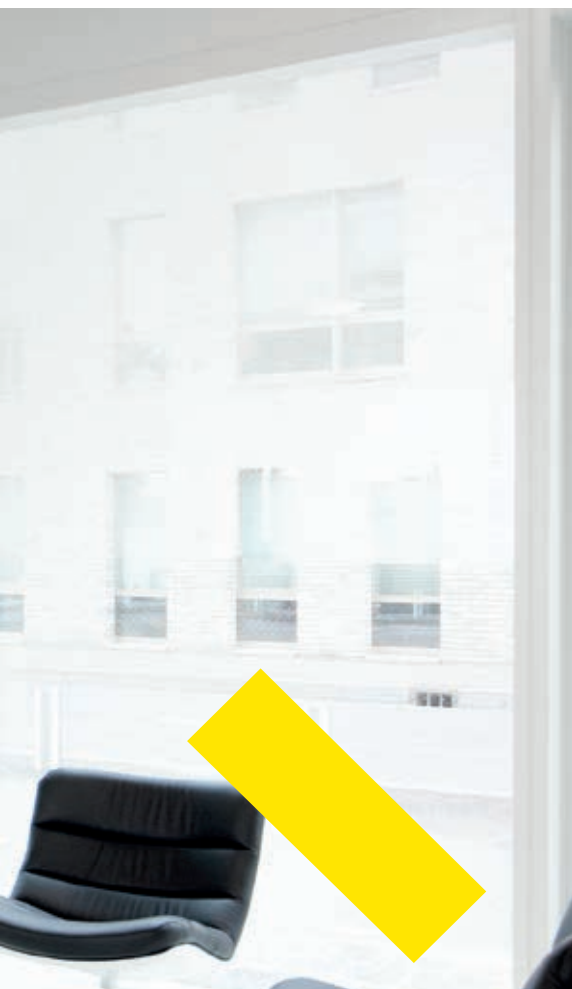

Automatische Karusselltüren



Revo.PRIME

ANWENDUNGSBEREICHE

- Drei- und vierflügelige Türsysteme
- Innen- und Außentüren mit hoher Begehfrequenz
- Repräsentative Gebäudeeingänge mit großem Lichteinfall
- Fassaden mit schmalen Pfosten-Riegel-Konstruktionen
- Glasfassaden mit höchsten Designansprüchen
- Innendurchmesser von 1800 bis 3800 mm möglich
- Geeignete Profilsysteme sind feingerahmtes Profilsystem mit ISO- und Mono-Glas

PRODUKTMERKMALE

- Sehr laufruhige verschleißarme Antriebslösung mit nur 75 mm Kranzhöhe
- Präziser Abschluss der Türflügel mit den Seitenwänden
- Hoher Isolationseffekt gegen Zugluft, Witterungseinflüsse und Lärm
- Einstellbare Automatikgeschwindigkeit passend zum Durchgangsverkehr
- Manuelle Bedienung der Tür möglich, um z.B. Reinigungsarbeiten durchzuführen
- Vernetzbar und mittels offenem Standard (BACnet) in die Gebäudeautomation integrierbar
- Eigenständige Fehlererkennung und Protokollierung
- Frei parametrierbare Ein- und Ausgänge für unterschiedliche Funktionen
- Integrierter Akku für Notöffnung bei sicherheitsrelevanten Fehlern wie z.B. Stromausfall

WEITERE PRODUKTE DIESER KATEGORIE

Anwendungsbereiche, Produktmerkmale und sonstige Informationen finden Sie auf unserer Website.

| | |
|----------------|---|
| Revo.PRIME | Automatisches Karusselltürsystem mit niedriger Kranzhöhe und schmalen Profilsystem für drei- oder vierflügelige Türen |
| TSA 325 NT BO | Automatisches Karusselltürsystem für Flucht- und Rettungswege mit Break-Out-Funktion |
| TSA 325 NT GG | Automatisches Karusselltürsystem zur Realisierung von Ganzglaslösungen |
| TSA 325 NT RC2 | Automatisches Karusselltürsystem mit Einbruchhemmung nach Widerstandsklasse 2 |







GEZE PRODUKTÜBERSICHT

Fenster

Fenstersysteme von GEZE schaffen ein gesundes Raumklima. Sie erhöhen den Komfort und die Sicherheit in Ihrem Gebäude. Dazu verringern sie den Energieverbrauch und bieten viele optische Möglichkeiten. Ob als mechanische Beschlagslösung oder elektrischer Antrieb: Fenstertechnik von GEZE verbindet unterschiedliche Anforderungen rund ums Fenster: beim täglichen Lüften oder im Brandfall. Das Programm reicht von Antriebssystemen zur natürlichen Be- und Entlüftung bis zu Komplettlösungen (RWA) für den vorbeugenden Brandschutz.





FENSTER

Manuelle Oberlichtöffner

Mit nur einem Griff sorgen manuelle Oberlichtöffner für Frischluft. Auch bei geschlossenem Hauptfenster ist natürliche Lüftung damit einfach und effektiv. Oberlichtfenster machen Räume heller. GEZE Flachformscheren öffnen Oberlichter mit großen Öffnungsweiten: Fenstertechnik, die einfach zu bedienen und zu montieren ist. Wir bieten Ihnen mechanische Oberlichtsysteme für einwärts öffnende Kipp- oder Klappflügel und auswärts öffnende Klappfenster. Oberlichtlösungen für Schräg-, Dreieck-, Rund- und Flachbogenfenster führen wir ebenfalls.



Manuelle Oberlichtöffner

BEISPIELPRODUKT

→ OL 90 N



Aufliegender Flachform-Oberlichtöffner
mit einer Öffnungsweite von 170 mm

ANWENDUNGSBEREICHE

- Komfortable und tägliche Lüftung von Räumen und Treppenhäusern
- Einwärts öffnende Kippfenster
- Am Rechteckfenster auch für einwärts öffnende Klappfenster einsetzbar
- Sonderformen wie Schräg-, Dreieck-, Rund- und Flachbogenfenster realisierbar
- Individuell einsetzbar für verschiedene Anwendungsbereiche (Pfosten-Rahmenübertragungen und Fensterleibungsübertragungen etc.)
- Kopplung und Bedienung von mehreren Fenstern durch Eckwinkelübertragung
- Automatisierung durch Elektrolinearantrieb E 212
- Montage an Holz-, Kunststoff- oder Leichtmetallfenstern
- Rahmenmontage

PRODUKTMERKMALE

- Erreicht bei allen Flügelhöhen die volle Öffnungsweite von 170 mm
- Die Öffnungsweite ist einstellbar
- Geringer Platzbedarf durch flaches Design der Schere
- Integrierte Flügelverriegelung in der Schere gewährleistet eine sichere Verriegelung
- Aushängesperre und abschließbarer Handhebel bieten zusätzliche Sicherheit
- Verriegelungsmittelnnehmer und Zusatzverriegelungen erhöhen die Sicherheit und Dichtheit
- Einfache Scheren Ein- bzw. Aushängung mittels Auslösetaste ermöglicht die Fensterreinigung von innen und außen
- Komplett vormontierte Baugruppen erleichtern die Montage

WEITERE PRODUKTE DIESER KATEGORIE

Anwendungsbereiche, Produktmerkmale und sonstige Informationen finden Sie auf unserer Website.

| | |
|------------------------|--|
| OL 90 N | Aufliegender Flachform-Oberlichtöffner mit einer Öffnungsweite von 170 mm |
| OL 90 N Klapp auswärts | Flachform-Oberlichtöffner für auswärts öffnende Klappflügel mit einer Öffnungsweite von 170 mm |
| OL 95 | Aufliegender Flachform-Oberlichtöffner mit einer Öffnungsweite von 220 mm |
| OL 320 | Aufliegender Flachform-Oberlichtöffner mit einer Öffnungsweite von 320 mm |



Stadtquartier Killesberg, Stuttgart, Deutschland (Foto: Nikolaus Grünwald / GEZE GmbH)



Stiftung Ecksberg, Mühldorf, Deutschland (Foto: Robert Sprang / GEZE GmbH)



FENSTER

Beschlagssystem

Mit cleveren Beschlägen bringen Sie schwere und großflächige Fenster mit nur wenig Kraftaufwand in Kippstellung. Die Fensterbeschläge erfüllen hohe Anforderungen an Robustheit und Stabilität. Gleichzeitig erfüllt ein Beschlag wie der F 1200 Ansprüche an gehobenen Wohnkomfort. Die komfortable Bedienung umfasst die stufenlos einstellbare Lüftungsstellung – von der Spaltlüftung bis hin zur Kippendlage, die sichere Verriegelung und das Verhindern von Fehlbedienung.



Beschlagssystem F 1200



Kurbeldrehkippsbeschlagsystem zum manuellen Belüften großer und schwerer Fenster

ANWENDUNGSBEREICHE

- Komfortable und tägliche Lüftung von Räumen und Treppenhäusern
- Stufenlos einstellbare Lüftung - von Spaltlüftung bis Kippendlage
- Dreh-Kipp Fenster
- Montage an Metallfenstern
- Flügelmontage

PRODUKTMERKMALE

- Erreicht bei allen Flügelhöhen die volle Kipp-Öffnungsweite von 180 mm
- Kippöffnungsweite ist stufenlos einstellbar
- Funktionssicherheit durch gewichtsunabhängige Kurbelbetätigung mit Kontrollanzeige
- Geeignet für Flügelgewichte bis 200 kg
- Funktionssicherheit durch Rutschkupplung, um Überlasten zu vermeiden
- Optional erweiterbares Beschlagssystem durch senkrechte und waagrechte Mittenverriegelungen entsprechend der Flügelgröße
- Sichere Verriegelung für nahezu beliebig viele Riegelstellen



Foto: Skyline Windows, New York



FENSTER

Öffnungsantriebe

Elektrische Öffnungsantriebe nehmen Ihnen das Öffnen und Schließen von Fenstern ab. Vor allem dann, wenn die mechanische Lüftung zu viel manuelle Kraft erfordert oder gar nicht möglich ist. Öffnungsantriebe für Fenster bieten beides: Sicherheit im Gefahrenfall und Lüftungskomfort im Alltag. Mit Ketten- oder Spindelantrieben automatisierte Fenster dienen im Brandfall als RWA-Abluftöffnung. Als Nebeneffekt dienen sie der kontrollierten täglichen Lüftung und funktionieren wie ein Fensterlüftungssystem.



Öffnungsantriebe

BEISPIELPRODUKT

→ Slimchain



Kettenantrieb im ansprechenden Design mit vielen Anwendungsmöglichkeiten in 24 V Ausführung

ANWENDUNGSBEREICHE

- Rauch- und Wärmeabzugsanlage (RWA) und natürliche Lüftung (24 V) im Fassadenbereich
- Einsatz im Abluft- und Zulufsystem möglich
- Einwärts und auswärts öffnende Fenster mit Kipp-, Klapp- und Drehflügeln
- Senk-Klapp- und Parallelausstellfenster
- Montage an Holz-, Kunststoff- oder Metallfenstern
- Flügel-, Rahmen- oder integrierte Montage
- Systemlösung in Kombination mit dem Verriegelungsantrieb Power lock

PRODUKTMERKMALE

- Schmale und dezente Optik integriert sich optimal in das Fassadendesign
- Stufenlos einstellbarer Antriebshub und individuelle Geschwindigkeiten für Lüftung und RWA
- Als Sonderausführung erhältlich - Hub, Kabellänge, Farbe und Ausrichtung nach DIN links/rechts konfigurierbar
- Synchronisierung von max. vier Antrieben ohne externes Steuergerät
- DIP-Schalter zur Umstellung der Betriebsart (Solo und Syncro, Master, Slave)
- Einfache und schnelle Montage mit dem Smart fix Montagesystem
- IQ windowdrive - intelligente Antriebssteuerung
- Geprüft als Natürliches Rauch- und Wärmeabzugsgerät (NRWG) nach EN12101-2

WEITERE PRODUKTE DIESER KATEGORIE

Anwendungsbereiche, Produktmerkmale und sonstige Informationen finden Sie auf unserer Website.

KETTENANTRIEBE

| | |
|-----------------|--|
| ECchain | Kettenantrieb mit Universalkonsolen für einfache Automatisierungen im Lüftungsbetrieb |
| Slimchain 230 V | Kettenantrieb im ansprechenden Design mit vielen Anwendungsmöglichkeiten in 230 V Ausführung |
| Slimchain | Kettenantrieb im ansprechenden Design mit vielen Anwendungsmöglichkeiten in 24 V Ausführung |
| Powerchain | Kettenantrieb für große und schwere Fensterelemente, die große Öffnungsweiten erfordern |

SPINDELANTRIEBE

| | |
|----------|---|
| E 250 NT | Spindelantrieb in kompakter Bauweise mit großem Anwendungsbereich |
| E 350 N | Spindelantrieb in 230 V-Ausführung mit umfangreichem Konsolenprogramm |
| E 1500 N | Spindelantrieb mit schmalen Abmessungen für schwere Flügel im Fassaden- und Dachbereich |
| E 1500 S | Spindelantrieb mit hoher Öffnungs- und Schließgeschwindigkeit |
| E 3000 | Spindelantrieb für besonders schwere Dachflächenfenster |

ELEKTROLINEAR- UND SCHERENANTRIEBE

| | |
|---------|--|
| E 212 | Elektrolinearantrieb zur Automatisierung von Flachform-Oberlichtöffnern |
| E 170 | Scherenantrieb als Designlösung zur optimalen Lüftung |
| E 170/2 | Scherenantrieb als Designlösung zur optimalen Lüftung von breiten Fenstern |

KLAPPHEBELANTRIEBE

| | |
|-------------|---|
| RWA K 600 F | Klapphebelantrieb zur Montage an Fenstern |
| RWA K 600 G | Klapphebelantrieb zur Montage an Fenstern und Türen mit fester Anbindung mittels Gleitschiene |

BESCHLAGANTRIEB

| | |
|---------|--|
| F 1200+ | Beschlagantrieb für insbesondere schwere Dreh-Kipp- und Kipp-Fenster |
|---------|--|

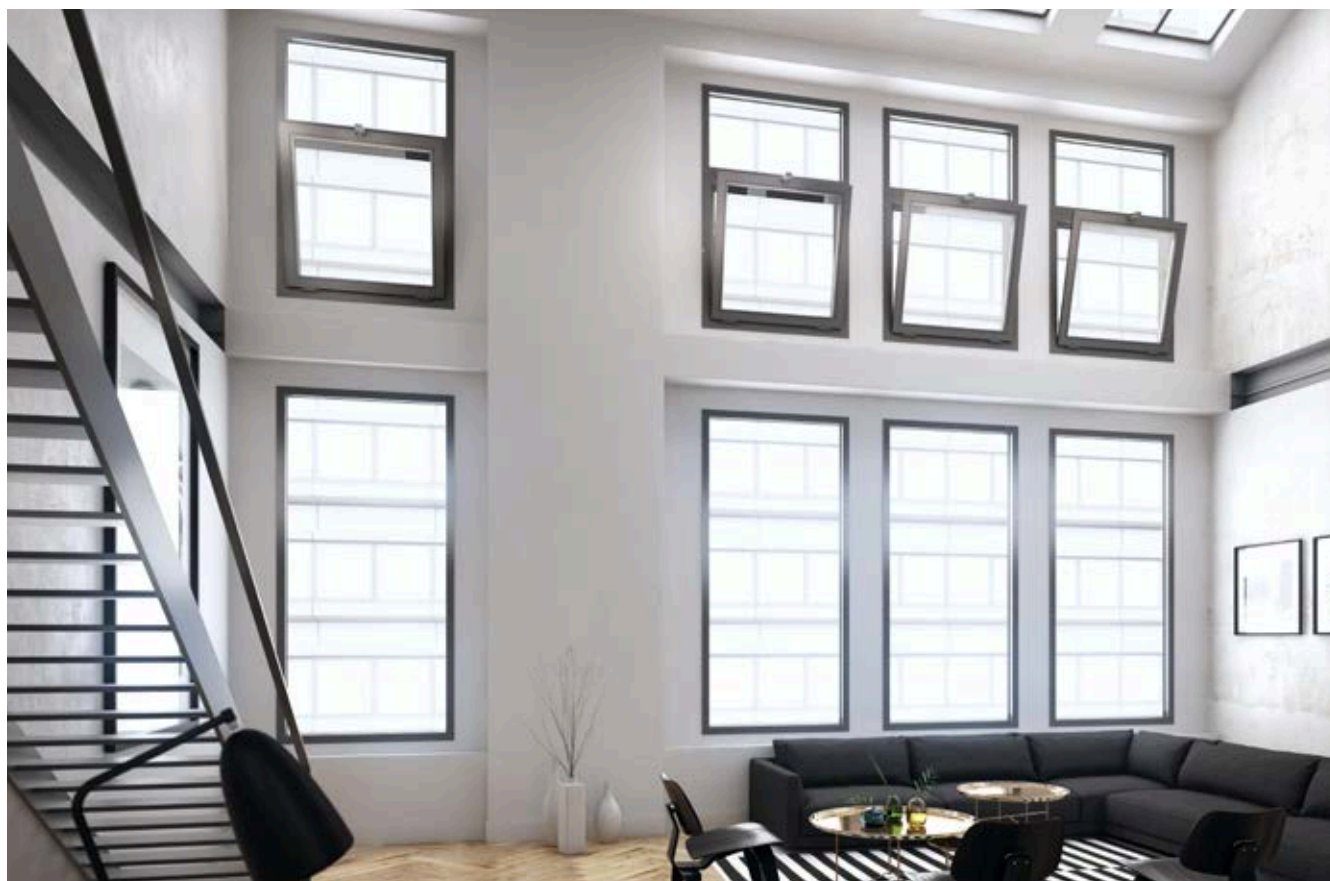

Einbausituation (Foto: GEZE GmbH)



FENSTER

Verriegelungsantriebe

Verriegelungsantriebe bieten zusätzliche Sicherheit an Ihren großen RWA- oder Lüftungsfenstern. Sie sind die Lösung für große Flügelflächen, wenn eine Verriegelung über die Haltekraft des Antriebs nicht ausreicht. Mit zusätzlichen Verriegelungsantrieben halten Fenster Windbelastung stand. Sie sorgen für Schlagregen- und Luftdichtheit und erhöhte Einbruchhemmung. Verriegelungskomponenten bietet GEZE auch für Fensterlüftungssysteme mit manuellen Oberlichtöffnern zur mechanischen Lüftung.



Power lock



Verriegelungsantrieb in Kombination mit Slimchain, Powerchain oder E 250 NT

ANWENDUNGSBEREICHE

- Systemlösung zur Verriegelung in Kombination mit den IQ windowdrive Fensterantrieben Slimchain, Powerchain und E 250 NT
- Sicherheit und Schutz vor Witterungsbedingungen auch an großen Fenstern mittels zusätzlicher Verriegelung
- Für natürliche Lüftung, Rauch- und Wärmeabzugsanlagen (RWA), natürlich wirkendes Rauch- und Wärmeabzugsgerät (NRWG)
- Einsatz im Abluft- und Zuluftsystem
- Einwärts öffnende Fenster mit Kipp-, Dreh-, Klapp-, Schwing- und Wendeflügeln
- Montage an Holz-, Kunststoff- oder Metallfenstern
- Flügel- oder Rahmenmontage

PRODUKTMERKMALE

- Automatische Verriegelung des Fensters über den integrierten Verriegelungsbeschlag
- Erfüllt hohe Anforderungen an Windbelastung, Schlagregendichtheit und Luftdichtheit
- Zusätzliche Sicherheit und Schutz vor Witterungsbedingungen
- Elektronische Positionserkennung, die das Fenster vor dem Öffnen entriegelt
- Elektronische Endlagenabschaltung bietet Schutz vor Fehlbedienung und Überlastung
- Hohe Zug- und Druckkraft für bis zu sechs Verriegelungspunkte
- Ver- und Entriegelung in sechs Sekunden
- Synchronisierung von bis zu zwei Power lock und vier IQ windowdrive Fensterantrieben möglich
- Geprüft in Verbindung mit IQ windowdrive Fensterantrieben nach EN 12101-2 (NRWG)



Einbausituation (Foto: L. Filoglou / GEZE GmbH)



FENSTER

Öffnungs- und Verriegelungssysteme

Rauchfreie Fluchtwege im Brandfall durch natürlichen Rauch- und Wärmeabzug und Rauchableitung. Willkommener Nebeneffekt: Die Funktion eines Fensterlüftungssystems für die tägliche Lüftung. RWA Öffnungs- und Verriegelungssysteme bestehen aus einem Elektrospindeltrieb und einem mechanischen Beschlagsatz. Große Öffnungsweiten bei kleinem Spindelhub werden in Sekunden erreicht. Die Systeme sind einsetzbar an allen gängigen Dreh-, Kipp- und Klappfenstern. Der RWA Antrieb ragt nicht in den Raum hinein.



Öffnungs- und Verriegelungssysteme

BEISPIELPRODUKT

→ RWA 100 NT



Öffnungs- und Verriegelungssystem für einwärts öffnende Kipp-, Klapp- und Drehflügel

ANWENDUNGSBEREICHE

- Öffnen und Verriegeln von einwärts öffnenden Fenstern mit Kipp-, Klapp- und Drehflügeln
- Natürliche Lüftung, Rauch- und Wärmeabzugsanlage (RWA), natürlich wirkendes Rauch- und Wärmeabzugsgerät (NRWG)
- Einsatz im Abluft- und Zuluftsystem möglich
- Montage an Holz-, Kunststoff- oder Metallfenstern
- Rahmenmontage

PRODUKTMERKMALE

- Systemlösung mit profilanliegendem Spindeltrieb E 250 NT und einem Konsolensatz mit Verriegelung
- Mechanische Verriegelung an der Hauptschließkante durch den Spindeltrieb
- Große Öffnungsweite bei geringem Spindelhub in unter 60 Sekunden
- Synchro-Betrieb mit zwei Antrieben für breite Fensterflügel möglich
- IQ windowdrive - Intelligente Antriebssteuerung
- Geprüft nach EN12101-2 (NRWG)

WEITERE PRODUKTE DIESER KATEGORIE

Anwendungsbereiche, Produktmerkmale und sonstige Informationen finden Sie auf unserer Website.

| | |
|------------|---|
| RWA 100 NT | Öffnungs- und Verriegelungssystem für einwärts öffnende Kipp-, Klapp- und Drehflügel |
| OL 350 EN | Öffnungs- und Verriegelungssystem für einwärts öffnende Kipp-, Klapp-, Schräg- und Drehflügel |
| RWA 105 NT | Öffnungs- und Verriegelungssystem für Pfosten-Riegel-Konstruktionen |
| RWA 110 NT | Öffnungs- und Verriegelungssystem für auswärts öffnende Kipp-, Klapp- und Drehflügel |
| OL 360 EN | Öffnungs- und Verriegelungssystem für auswärts öffnende Kipp-, Klapp- und Drehflügel |



Einbausituation (Foto: GEZE GmbH)



Flughafen Ferihegy, Budapest, Ungarn (Foto: GEZE GmbH)



FENSTER

Steuerung RWA

Steuerzentralen sind das Gehirn und die Energieversorgung der Rauch- und Wärmeabzugsanlage (RWA) in Ihrem Gebäude. Sie steuern alle RWA Komponenten für einen sicheren Rauch- und Wärmeabzug im Brandfall. Die Notstromzentralen sind die Steuereinheit aller mit RWA Antrieben oder Türschließern ausgerüsteten Zu- und Abluftöffnungen. Sie nehmen die Meldung der RWA Taster und der automatischen Auslöser, zum Beispiel der Rauchmelder, auf, steuern die Rauch- und Wärmeabführung und überwachen die Komponenten auf Störungen.



Steuerung RWA

BEISPIELPRODUKT

→ THZ Comfort N4



Treppenhauszentrale im robusten Metallgehäuse mit beleuchteten RWA- und Lüftungstaster für Rauchableitung und kleine RWA-Anlagen

ANWENDUNGSBEREICHE

- Rauchableitung in Treppenhäusern
- Für kleinere RWA-Lösungen mit einem Brandabschnitt
- Anschlussmöglichkeiten für Rauchmelder, FT 4 Taster, BMZ Kontakt, Lüftertaster und Wettersensorik
- Für RWA-Antriebe mit einer Gesamtstromaufnahme von 4,5 A
- Steuerung elektromotorischer 24 V Antriebe für den Rauch- und Wärmeabzug im Brandfall
- Steuerung einer kontrollierten natürlichen Lüftung
- Für Neubau und als Nachrüstung geeignet

PRODUKTMERKMALE

- Kompaktes und ansprechendes Design mit einem sehr robusten Metallgehäuse
- Erhöhte Sicherheit durch integrierten, beleuchteten RWA- und Lüftungstaster
- Einstellbare Hintergrundbeleuchtung des RWA-Tasters
- Sicherheit und Zuverlässigkeit bestätigt durch VdS Anerkennung und TÜV Prüfung
- Höchste Flexibilität durch umfangreiche Parametriermöglichkeiten
- Schnelle und einfache Inbetriebnahme mit dem Serviceterminal ST 220
- Reduzierter Installationsaufwand durch integrierte Taster
- Zusammenschaltung mehrerer THZ über potentialfreie Kontakte möglich

WEITERE PRODUKTE DIESER KATEGORIE

Anwendungsbereiche, Produktmerkmale und sonstige Informationen finden Sie auf unserer Website.

| | |
|----------------|--|
| MBZ 300 | Notstromsteuerzentrale für RWA-Antriebe mit einer Gesamtstromaufnahme von 8 A bis 72 A |
| THZ N4 | Treppenhauszentrale im kompakten Gehäuse für Rauchableitung und kleine RWA-Anlagen |
| THZ Comfort N4 | Treppenhauszentrale im robusten Metallgehäuse mit beleuchteten RWA- und Lüftungstaster für Rauchableitung und kleine RWA-Anlagen |



Augustinum, Stuttgart, Deutschland (Foto: Dirk Wilhelmy / GEZE GmbH)

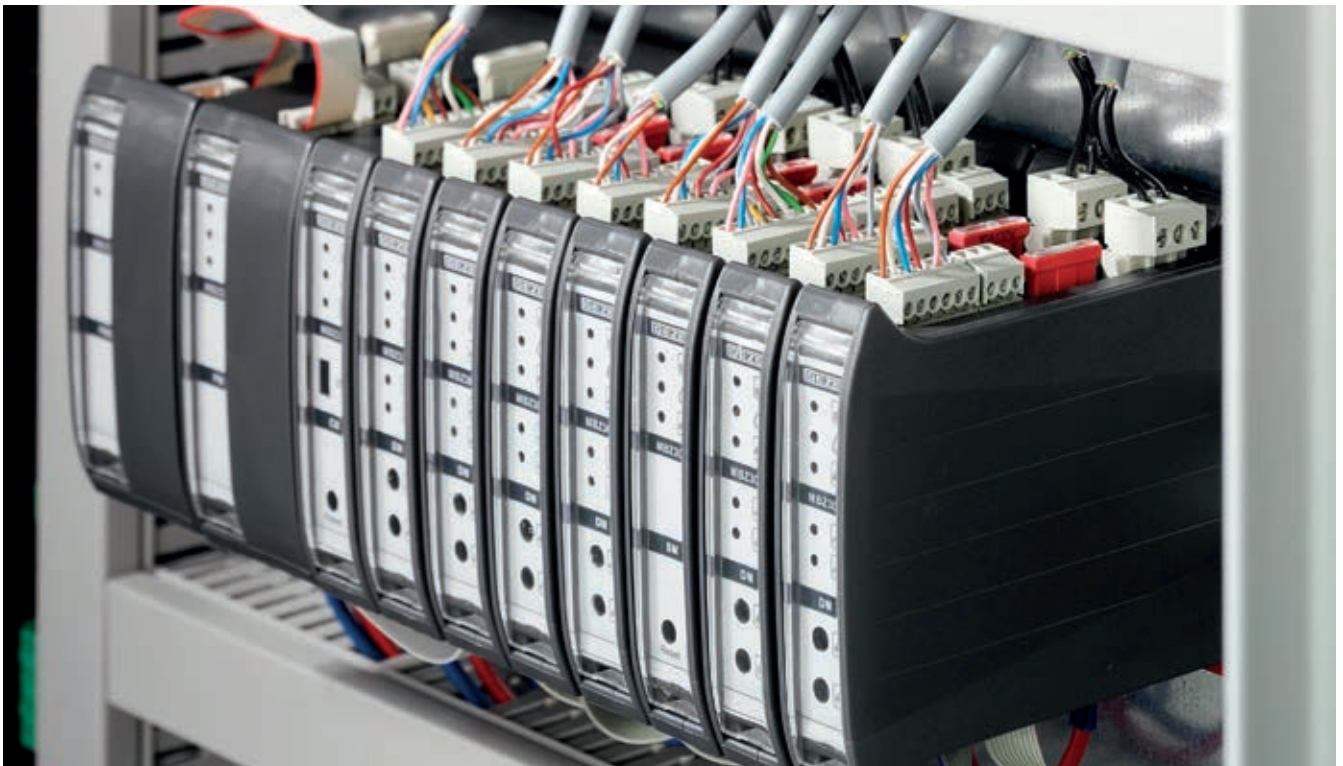

Einbausituation (Foto: GEZE GmbH)



FENSTER

Intelligente Fassaden

Intelligente Fassaden analysieren selbständig alle Umweltdaten: für Ihre Anforderungen und für Energieeffizienz. Für die hohen Ansprüche an moderne Gebäudehüllen werden etwa Fensterlüftungssysteme optimal gesteuert. Angesichts des Klimawandels ist energieeffizientes Bauen ein Muss. Umwelt- und Energiefragen erfordern das intelligente Zusammenspiel der Fassadentechnik im Smart Building. Besonders für Glasfassaden werden autark reagierende Systeme und vernetzte Gebäudesteuerungen entwickelt.



IQ box KNX



Schnittstellenmodul zur Anbindung der Fensterantriebe Slimchain, Powerchain und E 250 NT im KNX Gebäudebus

ANWENDUNGSBEREICHE

- Natürliche Lüftung im Fassaden und Dachbereich
- Direkte Einbindung der Antriebe Slimchain, Powerchain, E 250 NT in KNX Gebäudesysteme
- Hutschienen- oder Unterputzmontage

PRODUKTMERKMALE

- Ansteuerung und Rückmeldungen der Fensterantriebe über den KNX-Gebäudebus
- Eine IQ box KNX je Fenster vernetzt bis zu vier Fensterantriebe und zwei Verriegelungsantriebe
- Alle IQ windowdrive Antriebe sind kombinierbar und lassen sich je nach Planungsstand einbinden
- Mehr Effizienz für die Gebäudeüberwachung durch zuverlässige Statusmeldungen
- Integrierte Taster-Schnittstelle zum Anschluss weiterer KNX-Komponenten wie Taster und Sensoren
- Statusmeldung von jedem automatisierten Fenster möglich
- Leicht nachzurüsten und erweiterbar je nach Bedarf

IQ box Safety



Sicherheitsschaltmodul zur Absicherung der Gefahrenstellen an kraftbetätigten Fenstern

ANWENDUNGSBEREICHE

- Schließkantenabsicherung an automatisierten kraftbetätigten Fenstern mit IQ windowdrive 24 V Antrieben
- Zum Anschluss von Sicherheitsschaltleisten und berührungslosen Sensoren
- Eine IQ box Safety je Fenster für bis zu vier Fensterantriebe und zwei Verriegelungsantriebe
- Für natürliche Lüftung, Rauch- und Wärmeabzugsanlagen (RWA)
- Für alle Ansteuerungen geeignet (RWA Zentrale, 24 V Netzteil, KNX, IQ gear)

PRODUKTMERKMALE

- Erfüllt höchste Schutzklasseanforderungen gemäß Risikobeurteilung für kraftbetätigte Fenster nach Maschinenrichtlinie (Schutzklasse 4)
- TÜV geprüfte funktionale Sicherheit nach DIN EN 13849-1
- Vier Sensoranschlüsse, belegbar mit Schaltleisten oder berührungslosen Sensoren
- Hutschienengehäuse mit steckbaren Klemmen für schnelle und einfache Verdrahtung
- Integrierter Taster zum manuellen Schließen der Fenster im Servicefall
- Einfache und schnelle Inbetriebnahme durch voreingestellte Standard Parameter
- Anpassungen der Parameter mit Service Terminal ST 220 möglich



FENSTER

Individuelle Fensterlösungen

Von Lösungen für große, schwere oder sehr kleine Fenster bis hin zu speziellen Sicherheitsanforderungen: Wir finden gemeinsam mit Ihnen die genau passende Lösung aus dem Bereich Fenstertechnik. Gleichgültig, ob es sich um Fensterverriegelungen, Fenstersicherheit oder Fensterlüftungssysteme handelt.



Weitere Informationen

zu unseren individuellen Lösungen zum Thema Tür-,
Fenster- und Automationslösungen finden Sie unter
www.geze.de





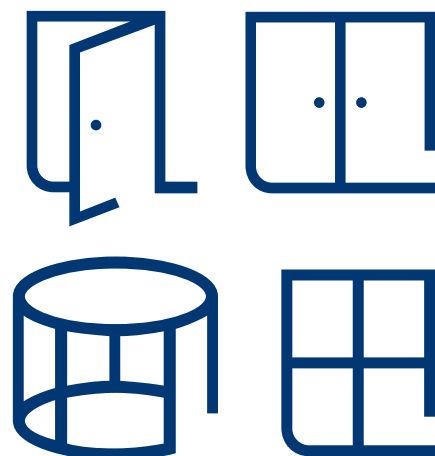

GEZE PRODUKTÜBERSICHT

Ansteuer- elemente und Sensorik

Für den zuverlässigen Betrieb ist die Wahl des adäquaten Ansteuerelementes von entscheidender Bedeutung. Das GEZE Produktangebot bietet für jede Situation das optimale Ansteuerelement und die passenden Sensoren. Aus einer Hand ermöglichen wir Komplettlösungen für individuelle Anforderungen.



Ansteuerung

BEISPIELPRODUKT

→ GC 307+



Berührungsloser Näherungstaster zur Ansteuerung von automatischen Türen

ANWENDUNGSBEREICHE

- Berührungslose Ansteuerung von automatischen Dreh-, Schiebe-, falt-, Karussell- und Rundschiebetüren
- Innen- und Außentüren
- Räume mit hohen Hygieneanforderungen

PRODUKTMERKMALE

- Türen können ohne Anspruch auf haptische Wahrnehmung geöffnet werden
- Externer Eingang für LED Farbumschaltung
- Erkennt Personen und Objekte im Erfassungsbereich von 10 - 60 cm
- Tastweiten einstellbar um umgebungs- und nutzerbezogene Anpassungen zu machen
- Montagehöhe im Handbereich sorgt für komfortablen und bakterienfreien Zugang
- Einbau auch hinter Fliesen oder Glas möglich
- Über DIP Schalter und Fernbedienung einstellbar: Akustische Rückmeldung, LED Farben, LED Animationen, Pulse/Toggle-Modus

WEITERE PRODUKTE DIESER KATEGORIE

Anwendungsbereiche, Produktmerkmale und sonstige Informationen finden Sie auf unserer Website.

RADARBEWEGUNGSMELDER

| | |
|---------|--|
| GC 302 | Radarbewegungsmelder zur Ansteuerung von automatischen Türen |
| GC 304 | Radarbewegungsmelder mit individuellen Einstellmöglichkeiten zur Ansteuerung von automatischen Türen |
| GC 307+ | Berührungsloser Näherungstaster zur Ansteuerung von automatischen Türen |

INFRAROT-BEWEGUNGSMELDER

| | |
|--------|--|
| AIR 20 | Aktiv-Infrarot-Lichttaster zur Überwachung des Türgriffs von automatischen Drehtüren |
|--------|--|

FUNKPROGRAMM

| | |
|---------|--|
| WRB-5 | Funkempfangsplatine für die Drehtürantriebe ECTurn, ECTurn Inside und Powerturn |
| WRM-24 | Funkempfangsmodul zur Ansteuerung von Automatiktüren und Fensterantrieben mit 24 V DC |
| WRM-230 | Funkempfangsmodul zur Ansteuerung von Fensterantrieben mit 230 V |
| WTH | Funkhandsender zur Ansteuerung von GEZE Automatiktüren und Fensterantrieben über das GEZE Funkprogramm |
| WTM | Funksendemodul zur Ansteuerung von GEZE Automatiktüren über das GEZE Funkprogramm |

TASTER

| | |
|---------------------------|---|
| Flächentaster EFT | Flächentaster aus Edelstahl und Schutzart IP65 zur Ansteuerung von automatischen Türen |
| Flächentaster KFT | Flächentaster aus Kunststoff und Schutzart IP30 zur Ansteuerung von automatischen Türen |
| Flächentaster LS990 | Flächentaster zur Ansteuerung von automatischen Türen |
| NOT 220 | RWS Nottaster zur Abschaltung der Netzspannung im Notfall oder bei Wartungsarbeiten |
| Wipptaster | Zur Ansteuerung von automatischen Türen in den Varianten AS 500, E2 und LS 990 |
| NOT 320 | RWS Nottaster zur Abschaltung der Netzspannung im Notfall oder bei Wartungsarbeiten |
| Unterbrechertaster AS 500 | Handauslösetaster zur manuellen Auslösung von elektrisch steuerbaren Feststellvorrichtungen |
| LED Boden-Sensortaster | Taster zur Ansteuerung von Automatiktüren |
| LED Sensortaster | Berührungsempfindliche Taster zur Ansteuerung von Automatiktüren, IP 69, in den Varianten Standard, Glas und Mini (20 mm) |
| Mini LED Sensortaster | Ansteuerung aller GEZE Automatiktüren |
| Schlüsseltaster | Einbruchshemmende Schlüsseltaster zur berechtigten Öffnung von Automatiktüren |



Absicherung

BEISPIELPRODUKT

→ GC 342+



Laserscanner zur Absicherung von automatischen Drehtüren mit integrierter Objekt- und Wandausblendung

ANWENDUNGSBEREICHE

- Absicherung von automatischen Drehtüren, insbesondere für die Bandgegenseite
- Innen- und Außentüren
- Einsatz bei breiten Türen bis 1600 mm Flügelbreite
- Schwierige Bodenverhältnisse, z.B. reflektierender Boden, Reinstreifmatte, Metallschienen
- Einsatz bei Türen mit durchgehender vertikaler Griffstange

PRODUKTMERKMALE

- Kompakter und platzsparender Absicherungssensor
- Engmaschiges Detektionsfeld sichert Türflügelbreiten bis 1600 mm ab
- Integrierte Objekt- und Wandausblendung in der Nähe der maximalen Türöffnung
- Absicherungsfeld an der Hauptschließkante erweitert sich automatisch je nach Türwinkel
- Automatisiertes Einlernen des Systems per Knopfdruck
- Vermeiden von Gefahren an Quetsch- und Scherkanten bei automatisierten Fenstern
- Vier Laservorhänge sichern einen großen Bereich ab und verhindern das Schließen der Tür, wenn sich jemand unter der Türzarge befindet
- Laservorhänge können für die berührungslose Türansteuerung über ein Ausgangssignal genutzt werden

WEITERE PRODUKTE DIESER KATEGORIE

Anwendungsbereiche, Produktmerkmale und sonstige Informationen finden Sie auf unserer Website.

| | |
|---------------------|--|
| GC 342+ | Laserscanner zur Absicherung von automatischen Drehtüren mit integrierter Objekt- und Wandausblendung |
| GC 342 | Laserscanner zur Absicherung von automatischen Türen und Fenstern mit integrierter Objekt- und Wandausblendung |
| GC 338 | Sensorleiste mit Stand-by Modus zur Absicherung von automatischen Dreh- und Karusselltüren |
| GC 335 | Sensorleiste mit hohem Sicherheitsstandard zur Absicherung von automatischen Dreh- und Karusselltüren |
| GC 341 | Absicherungssensor für Automatiktüren |
| GC 339 | Selbstüberwachter Lichtvorhang zur Absicherung von automatischen Dreh-, Karussell- und Rundschiebetüren |
| GZ 470 V / GZ 472 V | Sicherheitslichtschranken als Einzel- und Doppelstrahlversion für automatische Schiebetüren |



Kombimelder

BEISPIELPRODUKT

→ GC 365



Kombimelder zur Ansteuerung und Absicherung von
automatischen Schiebetüren mit vier einstellbaren
Lichtvorhangskonfigurationen

ANWENDUNGSBEREICHE

- Ansteuerung und Absicherung von automatischen Schiebetüren
- Innen- und Außentüren

PRODUKTMERKMALE

- Radarbewegungsmelder mit Infrarot-Lichtvorhang und dritter Anwesenheitserfassung
- Zuverlässige Detektion bis auf 3500 mm Montagehöhe
- Vier einstellbare Lichtvorhangskonfigurationen ohne zusätzliche Lichtprismen
- Durch den großen Erfassungsbereich auf dem Boden werden insgesamt weniger Sensoren benötigt
- Lookback-Funktion sichert den Bereich zwischen den Türflügeln während der Offenhaltezeit
- Hinweise zur Montage und Parametrierung befinden sich direkt im Sensorgehäuse
- Alle Einstellungen können komfortabel über DIP-Schalter vorgenommen werden

WEITERE PRODUKTE DIESER KATEGORIE

Anwendungsbereiche, Produktmerkmale und sonstige Informationen finden Sie auf unserer Website.

| | |
|--------|--|
| GC 365 | Kombimelder zur Ansteuerung und Absicherung von automatischen Schiebetüren mit vier einstellbaren Lichtvorhangskonfigurationen |
| GC 363 | Kombimelder zur Ansteuerung und Absicherung von automatischen Schiebetüren mit zehn einstellbaren Lichtvorhangskonfigurationen |



Sensoren

BEISPIELPRODUKT

→ Regen- und Windsteuerung



Wetterstation und Steuergerät zur zur Überwachung von Regen und Wind

ANWENDUNGSBEREICHE

- Zum Anschluss an RWA-Zentralen und Lüftungssteuerungen
- Wand- oder Mastmontage
- Automatisches Schließen der Fenster bei Wind bzw. Niederschlag im Lüftungsbetrieb

PRODUKTMERKMALE

- Beheizte und korrosionsbeständige Sensorfläche
- Windgeschwindigkeitssensor ohne mechanische Komponenten
- Steuergerät mit integriertem Netzteil und LEDs zur Regen-/Wind-Anzeige
- Schalterpunkt des Windgeschwindigkeitssensors einstellbar
- Ausgabe Wind- und Regensignale einzeln oder gemeinsam über potentialfreie Kontakte

WEITERE PRODUKTE DIESER KATEGORIE

Anwendungsbereiche, Produktmerkmale und sonstige Informationen finden Sie auf unserer Website.

| | |
|--------------------------|--|
| Regen- und Windsteuerung | Wetterstation und Steuergerät zur Überwachung von Regen und Wind |
| GC 401 RS | Regensensor zur Verwendung mit der RWA-Zentrale MBZ 300 |
| GC 402 WVS | Windgeschwindigkeitssensor zur Verwendung mit der RWA-Zentrale MBZ 300 |
| GC 403 WDS | Windrichtungssensor zur Verwendung mit der RWA-Zentrale MBZ 300 |
| E 70 | Raumthermostat zur Lüftungssteuerung |



experimenta, Heilbronn, Deutschland (Foto: Jürgen Pollak / GEZE GmbH)





GEZE PRODUKTÜBERSICHT

Glastrennwand

Trennwandsysteme aus Glas ermöglichen Ihnen die transparente Raumaufteilung. Sie öffnen, teilen und trennen Räume je nach gewünschter Nutzung. Wir bieten Ihnen vielfältige Gestaltungsmöglichkeiten. Ob als Bürotrennwände, Schiebewandsysteme im modernen Ladenbau oder als Raumabtrennungen in öffentlichen Gebäuden oder Hotels. Die Glasysteme sind Design-Highlights und fügen sich in jede Architektur. Unterschiedliche Technologien für funktionale, hoch belastbare und ästhetische Lösungen sind unsere Stärke.

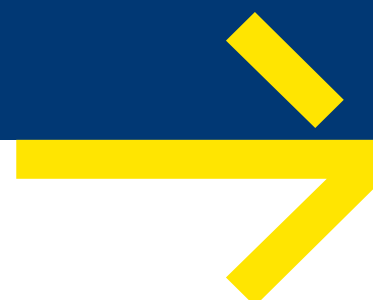

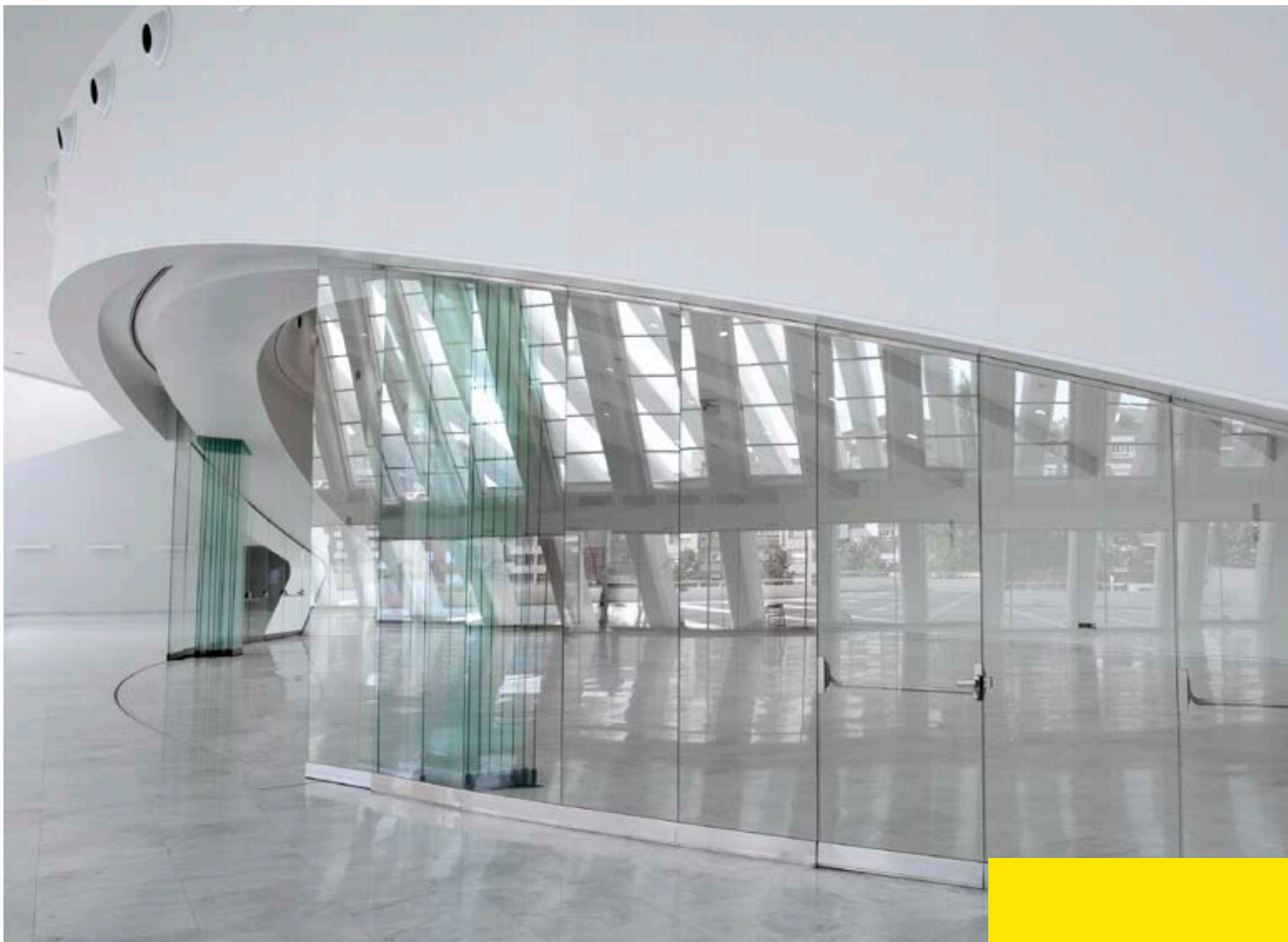

GLASTRENNWAND

Bewegliche Glastrennwand

Manuelle Schiebewandsysteme bieten Ihnen bei der Raumabtrennung „bewegliche“ Flexibilität. Zum Öffnen der Glastrennwände werden die Glaselemente einfach zusammengeschoben und elegant an der Seite geparkt. Wenn die Glastrennwände nicht komplett geöffnet werden sollen: Dann sind Durchgangstüren im Trennwandsystem Ihre Lösung. So können Ihre abgeteilten Räume auch bei geschlossenen Schiebewandflügeln separat erreicht werden. Die Bedarfstüren sind dann bedienfreundliche Anschlag- oder Pendeltüren.



Bewegliche Glastrennwand

BEISPIELPRODUKT

→ MSW Comfort



**Bewegliches Ganzglas-Trennwandsystem für Shopabtrennungen
und flexible Raumgestaltung**

ANWENDUNGSBEREICHE

- Bewegliche Glastrennwände
- Innen- und geschützter Außenbereich
- Einsetzbar bis 4000 mm lichte Höhe
- Einsetzbar bis 1500 mm Elementbreite
- Für lineare und segmentierte Achsverläufe einsetzbar

PRODUKTMERKMALE

- Designlinien: Classicline, Pureline und Protectline
- Oberes und unteres durchgehendes Horizontalprofil bietet maximale Transparenz
- Bestehend aus Drehtüren und Schiebelementen
- Optional mit verfahrbaren Durchgangstüren
- Comfort Verriegelung standardmäßig integriert
- SmartGuide Technologie abhängig von gewählter Parkraumgestaltung integriert
- Elementgewicht bis 150 kg
- ESG und VSG einsetzbar
- Glasstärken bis 12,76 mm
- Laufschiensystem mit Kurventechnik erleichtert das Verfahren der Elemente

WEITERE PRODUKTE DIESER KATEGORIE

Anwendungsbereiche, Produktmerkmale und sonstige Informationen finden Sie auf unserer Website.

| | |
|---|--|
| MSW Ganzglas Classic- Pure- und Protectline | Bewegliches Ganzglas-Trennwandsystem in drei Designvarianten mit ESG- oder VSG-Verglasung |
| MSW mit feingerahmten Elementen | Bewegliches gerahmtes Glas-Trennwandsystem mit horizontalen und vertikalen Profilen zur Glaseinfassung |
| MSW mit IGG | Bewegliches Ganzglas-Trennwandsystem mit durchgehender Glasoberfläche bei dem kein Profil sichtbar ist |
| MSW mit bauseitigen Flügeln | Bewegliches Trennwandsystem für objektspezifische Lösungen und innovative Raumkonzepte |



GEZE Niederlassung Nord, Hamburg, Deutschland (Foto: Jürgen Biniash / GEZE GmbH)



Shopping Mall in der BahnhofCity Wien West, Österreich (Foto: Sigrid Rauchdobler / GEZE GmbH)



GLASTRENNWAND

Feststehende Glastrennwand

Feststehende Raumabtrennungen mit Glastrennwänden machen Ihre Räume transparent. Durch einen modularen Aufbau sind sie mit verschiedenen Systemelementen, etwa Glastüren, und Funktionalitäten realisierbar. Horizontal fixe Flügelemente können als Pendel-, Dreh- oder Anschlagtür oder aber als Festfeld genutzt werden. Die intelligente Technik der Trennwandsysteme, zum Beispiel der Türschließer, ist verborgen oder fast nicht sichtbar. Ein optischer Gewinn ist das durchgängige Profildesign der Festfelder und Türen.



Glasklemmbeschläge

BEISPIELPRODUKT

→ PT 10



Unterer Drehflügel-Eckbeschlag mit Aufnahme für flachkonische Achse

ANWENDUNGSBEREICHE

- Für Ganzlastüren
- Für Glasstärken 10 und 12 mm
- Türflügelgewichte bis 100 kg, Türflügelbreiten bis 1000 mm, Türflügelhöhen bis 2800 mm
- Für Anschlag- und Pendeltüren
- Für Anlagen im Innen- und Außenbereich
- Für ein- und zweiflügelige Drehtüren geeignet

PRODUKTMERKMALE

- Elegante Abdeckkappen aus poliertem oder gebürstetem Edelstahl
- Problemlose Anpassung an die Glasstärken von 10 - 12 mm

WEITERE PRODUKTE DIESER KATEGORIE

Anwendungsbereiche, Produktmerkmale und sonstige Informationen finden Sie auf unserer Website.

ECKBESCHÄGE UND DREHLAGER

| | |
|-------|--|
| PT 10 | Unterer Drehflügel-Eckbeschlag mit Aufnahme für flachkonische Achse |
| PT 20 | Oberer Drehflügel-Eckbeschlag mit Aufnahme für Achslagerbolzen (ø 15 mm) |
| PT 24 | Glass Fitting Oberes Drehlager mit Achslagerbolzen (ø 15 mm) und Anschraubplatte |
| PT 21 | Oberes Drehlager mit ausdrehbarem Achslagerbolzen |
| DL-RD | Bodendrehlager mit Rundbolzen (RD) |
| DL-FL | Bodendrehlager mit flachkonischen Bolzen (FL) |

SCHLÖSSER UND GEGENKÄSTEN

| | |
|----------|--|
| PL 55 | Glass Fitting Bodenverriegelungsbeschlag mit Rundbolzen |
| US 50 RD | Glass Fitting Verriegelungsbeschlag Mittelschloss mit Rundbolzen |
| US 50 | Glass Fitting Verriegelungsbeschlag Mittelschloss mit Flachriegel |
| PL 50 RD | Glass Fitting Verriegelungsbeschlag Eckschloss mit Rundbolzen |
| PL 50 | Glass Fitting Verriegelungsbeschlag Eckschloss mit Flachriegel |
| GK 50 | Glass Fitting Gegenkasten für Verriegelungsbeschlag Mittelschloss |
| GK 20 | Glass Fitting Oberlicht-Gegenkasten (doppelt) für zwei Eckschloss-Verriegelungsbeschläge |

OBERLICHT- UND VERBINDUNGSBESCHLÄGE

| | |
|-------|---|
| PT 30 | Glass Fitting Oberlichtbeschlag mit Achslagerbolzen (ø 15 mm) und Wandbefestigungszubehör |
| PT 40 | Glass Fitting Winkeloberlichtbeschlag mit Achslagerbolzen (ø 15 mm) |
| PT 84 | Glass Fitting Verbindungsbeschlag Glas-Wand und Glas-Decke (zweifach) |
| PT 90 | Glass Fitting Verbindungsbeschlag Glas-Wand und Glas-Decke (einfach) |
| PT 63 | Glass Fitting Winkel- und Eckverbindungsbeschlag mit Anschlag |
| PT 24 | Glass Fitting Oberes Drehlager mit Achslagerbolzen (ø 15 mm) und Anschraubplatte |

FESTFELDPROFILSYSTEM

| | |
|-----------------|--|
| Profildesign 40 | Festfeldprofilssystem zur Erstellung von feststehenden Ganzglastrennwänden |
|-----------------|--|



Einbausituation (Foto: GEZE GmbH)



GLASTRENNWAND

Individuelle Trennwandlösungen

Trennwandsysteme, zum Beispiel Bürotrennwände aus Glas, bringen trotz abgetrennter Räume mehr Licht in den Alltag. Gerade im Arbeitsumfeld sind aber auch Verschattungslösungen für Privatsphäre sowie ein flexibles, komfortables Öffnen von gläsernen Schiebetüren als Raumteiler wichtig. Mit uns finden Sie Ihre individuelle Raumabtrennung.



Weitere Informationen

zu unseren individuellen Lösungen zum Thema Tür-, Fenster- und Automationslösungen finden Sie unter www.geze.de

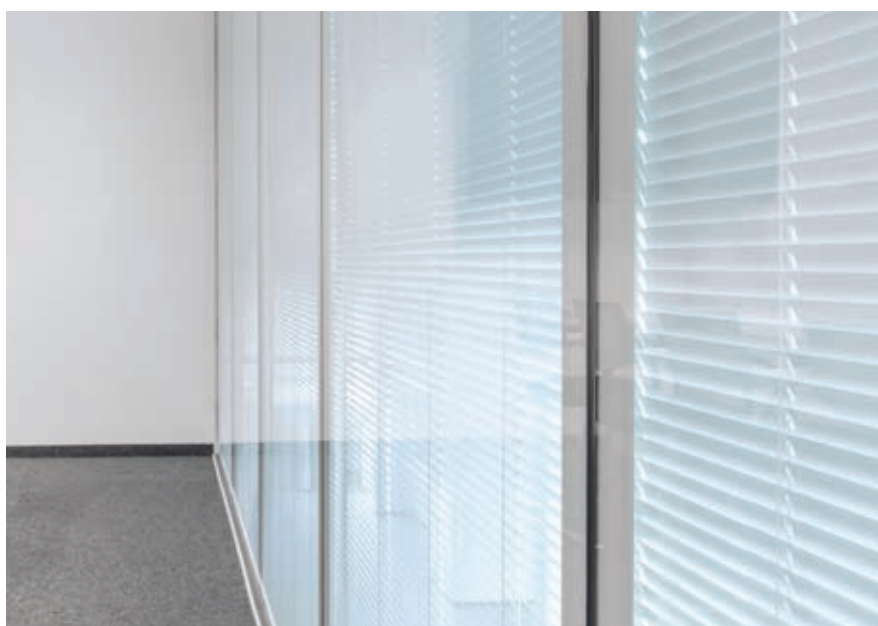





GEZE PRODUKTÜBERSICHT

Zutritts- kontrolle und Sicherheit

Sicherheitssysteme erfüllen in Ihrem Gebäude die verschiedenen Anforderungen an Sicherheit und Kontrollfunktionen. Aufgrund gesetzlicher Bestimmungen sind sie in Gebäuden mit vielen Menschen unentbehrlich. In Krankenhäusern, öffentlichen Gebäuden, Einkaufszentren oder Flughäfen: Ob zuverlässige Zutrittskontrolle durch intelligente Verriegelung oder Türsysteme für sichere Flucht- und Rettungswege: Für die Gebäudesicherheit bietet GEZE ein Programm individuell kombinierbarer Systemkomponenten.





ZUTRITTSKONTROLLE UND SICHERHEIT

Türöffner

Mit elektrischen Türöffnern müssen Sie nicht mehr selbst zur Tür gehen. Sie öffnen Ihre Eingangstüren per Knopfdruck. Für Sicherheit und Komfort in hoch frequentierten Gebäuden sind E-Öffner unentbehrlich. Die automatischen Türöffner sind leise. Äußerst klein und kompakt, ist ihre Passform im Türrahmen immer optimal. Mit den Varianten für Standardanwendungen, für Brandschutz- und Sicherheitstüren können vielfältige Anforderungen realisiert werden. Die Wahl des richtigen E-Öffners ist ganz einfach.



Türöffner

BEISPIELPRODUKT

→ A4001LKB



Modell mit kompakter Fallenführung und Türmeldekontakt

ANWENDUNGSBEREICHE

- Standardtüren
- Anschluss an Gleich- oder Wechselspannung
- In Kombination mit automatischem Drehtürantrieb
- Integrierbar in Zutrittskontrollsysteme

PRODUKTMERKMALE

- Kompakte Abmessungen
- Integrierter Schaltkontakt zur Rückmeldung des Türzustands (offen/geschlossen)
- Kompakte Fallenführung für filigrane Profile
- Sicheres Freigeben der Falle auch unter hoher Vorlast
- Radiusfalle um 3 mm verstellbar im 0,75 mm Raster
- Integrierte bipolare Schutzdiode schützt angeschlossene Elektronik-Komponenten vor Rückspannung
- Montage an links und rechts anschlagende Türen sowie senkrecht oder waagrecht möglich

WEITERE PRODUKTE DIESER KATEGORIE

Anwendungsbereiche, Produktmerkmale und sonstige Informationen finden Sie auf unserer Website.

VEKTORTÜRÖFFNER (A4-SERIE)

| | |
|----------|--|
| A4000--B | Modell mit Grundausstattung |
| A4000L-F | Modell mit integriertem Funkmodul zur zeitlichen oder dauerhaften Entriegelung |
| A4001-KB | Modell mit kompakter Fallenführung und Türmeldekontakt |
| A4020-PA | Modell mit 2 mm längerem, mechanischem Entriegelungshebel und breiter Aussparung in Verstellwinkel für KFV-Schließbleche |
| A4301L-B | Modell mit Funktion nach Ruhestromprinzip und Türmeldekontakt |

KOMPAKTTÜRÖFFNER (A5-SERIE)

| | |
|----------|--|
| A5000--B | Modell mit Grundausstattung |
| A5001-FB | Modell mit Fallenführung und Türmeldekontakt |
| A5000--E | Modell mit integriertem Signalprozessor |

FEUERSCHUTZTÜRÖFFNER (FT-SERIE)

| | |
|----------|--|
| FT200--B | Modell mit Grundausstattung |
| FT201SFB | Modell mit Silence-Funktion, Fallenführung und Türmeldekontakt |
| FT500--B | Modell mit Grundausstattung |
| FT500-FB | Modell mit Fallenführung |
| FT501--E | Modell mit Türmeldekontakt und integrierter Vorlast-Elektronik |
| FT502--B | Modell mit 2 mm aufgedicktem Verstellwinkel |
| FT503-FB | Modell mit 2 mm aufgedicktem Verstellwinkel, Fallenführung und Türmeldekontakt |





ZUTRITTSKONTROLLE UND SICHERHEIT

Selbstverriegelndes Panikschloss

Das schnelle Öffnen von Türen im Notfall, kontrollierten Zutritt und Einbruchhemmung bieten Ihnen selbstverriegelnde Panikschlösser. Für die Gebäudesicherheit können vielfältige Anforderungen realisiert werden. Ein Panikschloss von GEZE ist die Lösung für komplexe Türsysteme mit Mehrfachanforderungen. So lassen sich ein Zutrittskontrollsystem, eine Rauch- und Wärmeabzugsanlage (RWA), ein Flucht- und Rettungssystem und ein Türantrieb für Barrierefreiheit im Normalbetrieb zu einem Türsystem kombinieren.



Selbstverriegelndes Panikschloss

BEISPIELPRODUKT

→ IQ lock AUT



Systemlösung für Vollpaniktüren mit beidseitig automatisierten Türflügeln



ANWENDUNGSBEREICHE

- Zweiflügelige Notausgangs- und Paniktüren (DIN links und DIN rechts)
- Türen im Verlauf von Flucht- und Rettungswegen
- Feuer- und Rauchschutztüren (mit Motorschlosssteuerung MST 210, Schnittstellenmodul IO 420 und bauseitiger Notstromversorgung)
- Türen im Verlauf von Flucht- und Rettungswegen
- RWA-Zuluft Türen
- Zutrittskontrollsysteme
- Kombinierbar mit GEZE automatischen Drehtürsystemen

PRODUKTMERKMALE

- Motorische Entriegelung der Tür am Gang- und Standflügel in weniger als drei Sekunden
- Mechanische Selbstverriegelung bringt den Riegel in seine verriegelte Position am Gang- und Standflügel
- Entriegelung des Gangflügels über Betätigung des Standflügels (Vollpanik-Funktion)
- Geteilte Kreuzfalle verhindert das Blockieren des Riegels auch unter Vorlast
- Elektrische Ablaufsicherung am Gangflügel sorgt für ein sicheres Verriegeln der Tür
- Verschiedene Betriebsarten für jede Situation verfügbar
- Integrierte Rückmeldekontakte am Gang- und Standflügel ermöglichen die vollständige Überwachung der Tür
- Wahlweise Sabotageüberwachung oder Zylinderkontakt am Gangflügel
- Versicherungstechnischer Verschluss gewährleistet

WEITERE PRODUKTE DIESER KATEGORIE

Anwendungsbereiche, Produktmerkmale und sonstige Informationen finden Sie auf unserer Website.

FÜR EINFLÜGELIGE TÜREN

| | |
|------------|---|
| IQ lock EL | Elektrisches Motorschloss für die Kombination mit Drehtürantrieben an einflügeligen Türen |
| IQ lock EM | Elektromechanisches Drückersperrschloss für die Kombination mit Zutrittskontrollsystemen an einflügeligen Türen |
| IQ lock C | Mechanisches Kontaktschloss mit Rückmeldekontakten für einflügelige Türen |
| IQ lock M | Mechanisches Panikschloss für einfache Panikfunktionen an einflügeligen Türen |

FÜR ZWEIFLÜGELIGE TÜREN

| | |
|---------------|--|
| IQ lock AUT | Systemlösung für Vollpaniktüren mit beidseitig automatisierten Türflügeln |
| IQ lock EL DL | Elektrisches Motorschloss für die Kombination mit Drehtürantrieben an zweiflügeligen Türen |
| IQ lock EM DL | Elektromechanisches Drückersperrschloss für die Kombination mit Zutrittskontrollsystemen an zweiflügeligen Türen |
| IQ lock C DL | Mechanisches Kontaktschloss mit Rückmeldekontakten für zweiflügelige Türen |
| IQ lock M DL | Mechanisches Panikschloss für einfache Panikfunktionen an zweiflügeligen Türen |





ZUTRITTSKONTROLLE UND SICHERHEIT

Zutrittskontrolle

Mit Zutrittskontrollsystemen stellen Sie sicher, dass nur berechnigte Personen Ihr Gebäude betreten dürfen. Sie allein bestimmen, wer Ihr Gebäude – oder bestimmte Bereiche darin – wie und wann betreten darf. Nutzen Sie unsere Lösungen, um Ihre Gebäude vor nicht autorisiertem Zutritt zu sichern. Wir bieten Ihnen zuverlässige Arten der Identifikation – denn es geht um die Sicherheit von Personen, Sachwerten und Daten.



GCER 300

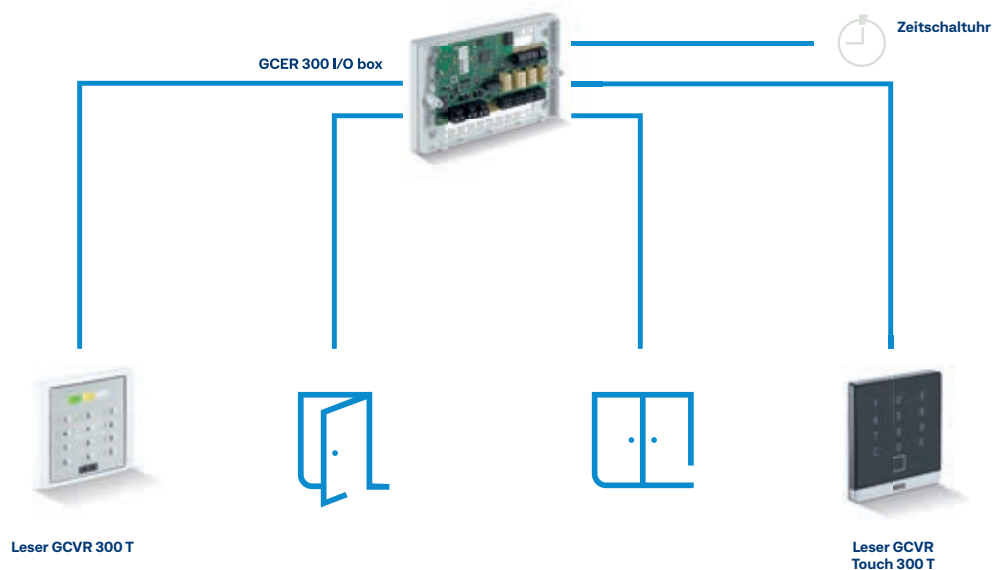

Zutrittskontrollsystem als Stand-alone-Lösung für bis zu zwei Türen

ANWENDUNGSBEREICHE

- Türsteuerung und Türüberwachung von bis zu zwei Türen
- Innen- und Außenbereich (GCER 300 Light nur für den Innenbereich)

MERKMALE

- Bis zu 200 Zugangsberechtigungen über kontaktlos lesbaren Transponder oder persönliche PIN
- Benutzerdefinierte Funktionen wie Kurzzeitfreigabe oder Dauerfreigabe (nur bei GCER 300 I/O Box)
- Berechtigen und Löschen einzelner Transponder oder PINs über Masterkarten

WEITERE PRODUKTE DIESER KATEGORIE

Anwendungsbereiche, Produktmerkmale und sonstige Informationen finden Sie auf unserer Website.

ZUTRITTSKONTROLLSYSTEME

| | |
|----------|---|
| GCER 300 | Zutrittskontrollsystem als Stand-alone-Lösung für bis zu zwei Türen |
|----------|---|

ZAHLENCODESCHLÖSSER

| | |
|-------------|---|
| Toplock CTI | Zahncodeschloss für eine einfache Zutrittssteuerung im Innenbereich |
|-------------|---|

| | |
|---------------|--|
| Toplock CTI B | Beleuchtetes Zahncodeschloss mit Auswerteeinheit für eine einfache Zutrittssteuerung im Innenbereich |
|---------------|--|

| | |
|---------------|---|
| Toplock CTS V | Zahncodeschloss für eine einfache Zutrittssteuerung im Außenbereich |
|---------------|---|

| | |
|----------------|--|
| Toplock CTS BV | Beleuchtetes Zahncodeschloss für eine einfache Zutrittssteuerung im Außenbereich |
|----------------|--|

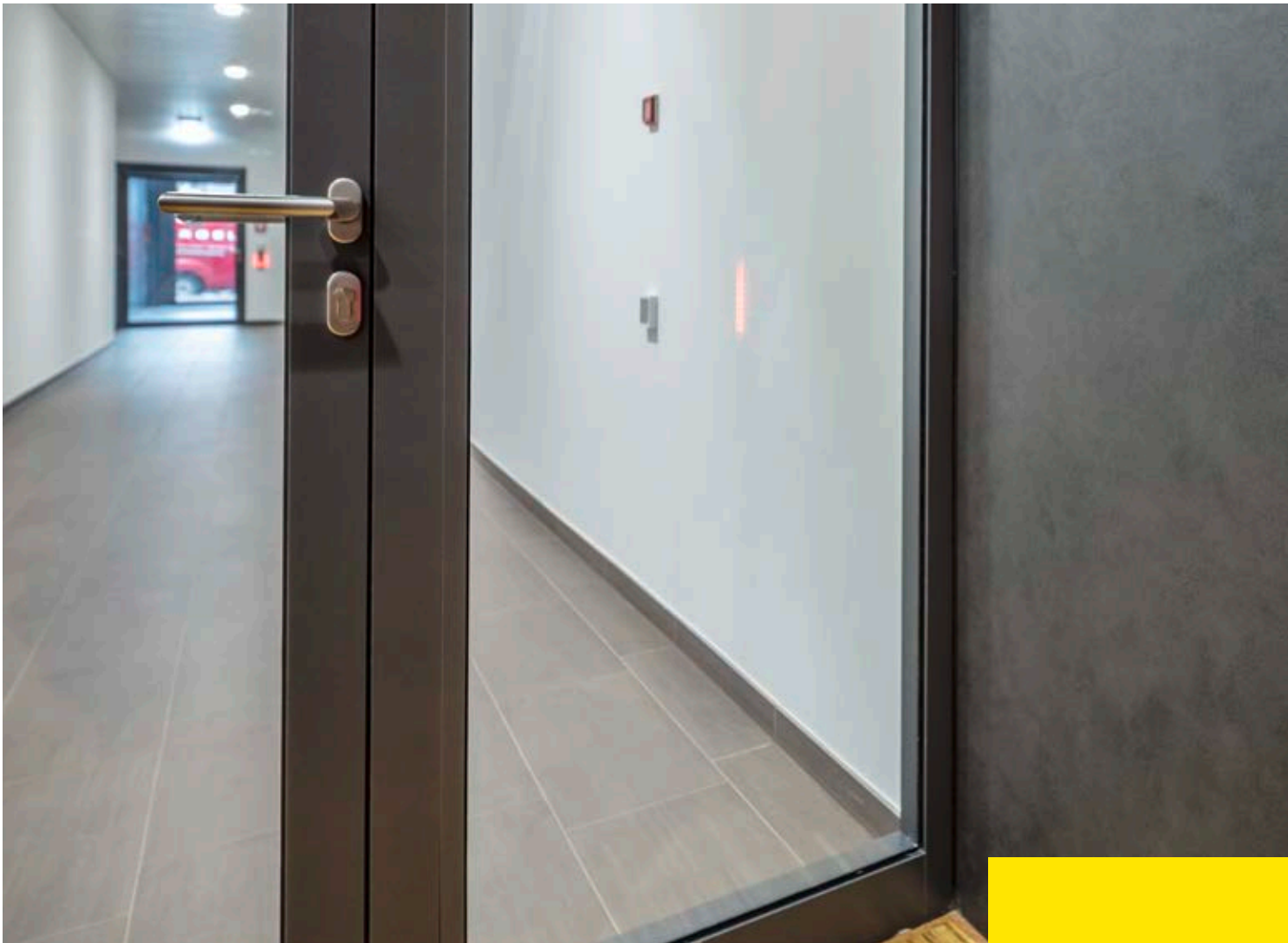

ZUTRITTSKONTROLLE UND SICHERHEIT

Rettungswegsysteme

Rettungswegsysteme sorgen im Gefahrenfall für sichere Flucht- und Rettungswege in Ihrem Gebäude. Menschen müssen es blitzschnell verlassen können. Für die Gebäudesicherheit herrschen strenge Vorschriften. Die Fluchttürsteuerung (Türzentrale) ermöglicht im Tagesbetrieb die Nutzung einer Fluchttür von Berechtigten. Im Notfall öffnet sie jedem. Dazu steuert diese zentrale Steuereinheit das intelligente Zusammenspiel aller Türkomponenten. Sie sichert und überwacht alle Öffnungs- und Schließvorgänge an der Tür.



Türzentralen

BEISPIELPRODUKT

→ TZ 320



Türzentrale zur Steuerung von Fluchttüren

ANWENDUNGSBEREICHE

- Steuerung und Überwachung einzelner elektrisch verriegelter Fluchttüren
- Für einfache Anwendungen oder kleinere Gebäude bis hin zu komplexen Gebäudestrukturen
- Überwachung von Fluchttüren mit Netzwerkfunktion
- Flexibles Konzept für mehrere Fluchttüren
- Aufputz- oder Unterputzmontage als 3-, 2- oder 1-Dosen-Lösung

PRODUKTMERKMALE

- TZ 300: günstige Einstiegsvariante mit einfacher Installation, sichere Auslösung durch flächig bedienbare Schlaghaube, Betrieb über ein integriertes Netzteil möglich
- TZ 320: zahlreiche Ein- und Ausgänge für mehr Funktionalität, einfache Montage durch klar getrennte Anschlüsse, Einstellung der Parameter über das Serviceterminal ST 220, Betrieb über ein integriertes Netzteil möglich
- TZ 320 mit Klemmenbox KL 220 oder Erweiterungsmodul IO 420: erweiterter Einsatzbereich durch mehrere Ein- und Ausgänge, Weiterleitung von Alarmen und Türzuständen
- FTV 320: Verriegelung für zahlreiche Sicherheitsanwendungen durch hohe Haltekräfte, sichere und sofortige Entriegelung unter Vorlast sowie Entriegeln im stromlosen Zustand (Ruhestromprinzip)

WEITERE PRODUKTE DIESER KATEGORIE

Anwendungsbereiche, Produktmerkmale und sonstige Informationen finden Sie auf unserer Website.

TÜRZENTRALEN

| | |
|---|---|
| TZ 300 SN AP | Türzentrale zur Steuerung einzelner Fluchtwegtüren mit Schlüsseltaster und Netzteil (Aufputz) |
| TZ 300 SN UP | Türzentrale zur Steuerung einzelner Fluchtwegtüren mit Schlüsseltaster und Netzteil (Unterputz) |
| TZ 300 S AP | Türzentrale zur Steuerung einzelner Fluchtwegtüren mit Schlüsseltaster (Aufputz) |
| TZ 300 UP | Türzentrale zur Steuerung einzelner Fluchtwegtüren |
| TZ 320 BSN AP / TZ 320 BSN AP - EN 13637 | Türzentrale zur Steuerung von Fluchtwegtüren mit beleuchtetem Fluchtwegschild, Schlüsseltaster und Netzteil (Aufputz) |
| TZ 320 BSN UP / TZ 320 BSN UP - EN 13637 | Türzentrale zur Steuerung von Fluchtwegtüren mit beleuchtetem Fluchtwegschild, Schlüsseltaster und Netzteil (Unterputz) |
| TZ 320 BS AP / TZ 320 BS AP - EN 13637 | Türzentrale zur Steuerung von Fluchtwegtüren mit beleuchtetem Fluchtwegschild und Netzteil (Aufputz) |
| TZ 320 SN AP | Türzentrale zur Steuerung von Fluchtwegtüren mit Schlüsseltaster und Netzteil (Aufputz) |
| TZ 320 SN UP | Türzentrale zur Steuerung von Fluchtwegtüren mit Schlüsseltaster und Netzteil (Unterputz) |
| TZ 320 BSN Edelstahl, AP-Set - EN 13637 | Türzentrale zur Steuerung von Fluchtwegtüren mit beleuchtetem Fluchtwegschild, Schlüsseltaster und Netzteil |
| TZ 320 BSN Edelstahl, UP-Dosen-Set - EN 13637 | Türzentrale zur Steuerung von Fluchtwegtüren mit beleuchtetem Fluchtwegschild, Schlüsseltaster und Netzteil |
| TZ 320 BSN Edelstahl, UP-Set - EN 13637 | Türzentrale zur Steuerung von Fluchtwegtüren mit beleuchtetem Fluchtwegschild, Schlüsseltaster und Netzteil |
| T 320 / T 320 - EN 13637 | Terminal für die bidirektionale Fluchtwegsicherung |

BEDIENOBERFLÄCHEN

| | |
|--------|--|
| TE 220 | Tableaeinheit zur zentralen Visualisierung und Steuerung von Fluchttüren |
|--------|--|

VERRIEGELUNGSELEMENTE

| | |
|---------|--|
| FTV 320 | Fluchttürverriegelung für Türen in Rettungswegen |
| MA 500 | Haltemagnet für Verriegelung einer Fluchttür mit Magnetkraft |



Olgahospital, Stuttgart, Deutschland (Foto: Jürgen Pollak / GEZE GmbH)



ZUTRITTSKONTROLLE UND SICHERHEIT

Individuelle Sicherheitslösungen

Zutrittskontrollsysteme sind in Gebäuden, in denen viele Menschen täglich ein- und ausgehen, nicht wegzudenken. Nicht jeder, der das Gebäude betritt, soll dieselben Berechtigungen haben. Kombiniert mit Anforderungen wie Brandschutz, Fluchtwege etc. kann es schnell komplex werden. Das erfordert auch mal eine spezielle Lösung. Immer mit dem Ziel: höchstmögliche Sicherheit zu jeder Zeit.



Weitere Informationen

zu unseren individuellen Lösungen zum Thema Tür-, Fenster- und Automationslösungen finden Sie unter www.geze.de







GEZE PRODUKTÜBERSICHT

Gebäude- automation

Die Connectivity-Plattform myGEZE Control mit modularer Technologie und offenen Schnittstellen eröffnet Ihnen völlig neue Wege der Gebäudeautomation. Zentrales Gerät ist eine Standard-Steuerung (SPS). Die zentrale Steuereinheit besteht aus einem Embedded-PC-Steuerungssystem, das über eine zertifizierte BACnet-Kommunikationsschnittstelle verfügt. Über modular adaptierbare Klemmen kann das System genau auf die Anforderungen im Kundenprojekt angepasst werden. myGEZE Control können Sie in herstellernerneutrale Gebäudeleittechnik-, Gefahrenmanagement- und CAFM-Systeme integrieren. Damit steht Ihnen in puncto effizientes, nachhaltiges und sicheres Gebäudemanagement nichts im Wege.



Connectivity-Plattform myGEZE Control

BEISPIELSYSTEM



Controllersystem als maximaler Systemausbau mit GEZE CAN-Bus, I/O-Technik und KNX zur Anbindung aller GEZE-Produkte und Fremdprodukte

SYSTEM BESTEHT AUS

- Basisgerät
- 10x Digitale Eingangsklemme 8-Kanal
- Potentialverteilungsklemmen 24 V DC
- Netzteilklemmen
- 10x Ausgangsklemme 2-Kanal-Relais
- 10x Ausgangsklemme 4-Kanal-Relais
- 5x CAN-Masterklemme + CAN-Steckverbinder
- E-Bus-Koppler
- 2x Klemme KNX/EIB
- Busendklemme

ANWENDUNGSBEREICHE

- BACnet IP Integration in Gebäudemanagementsysteme
- Vernetzung der GEZE Produkte, die mit CAN-Bus Technologie angebunden werden können
- Vernetzung von nicht Bus-fähigen Komponenten über digitale Ein- und Ausgangsklemmen
- Vernetzung der KNX-fähigen GEZE Fensterantriebe im Gebäudemanagementsystem
- Für Rettungswegsysteme geeignete Produkte: TZ 320, TZ 321 und TZ 322
- Für automatische Türantriebe geeignete Produkte: Slimdrive, Powerturn, TSA 325 NT und Revo.PRIME
- Für Rauch- und Wärmeabzugsanlagen geeignete Produkte: MBZ 300 in verschiedenen Ausführungen
- Für Fenstersysteme geeignete Produkte: Slimchain, Powerchain, F 1200+ und Verriegelungssysteme
- Für Produkte mit I/O-Technologie wie GEZE Feststellanlagen und Fremdprodukte

PRODUKTMERKMALE

- System ist auch ohne CAN-Masterklemmen und digitale Eingangs- und Ausgangsklemmen erhältlich
- Maximaler Systemausbau eines Controllers, der die Anbindung von bis zu 200 Produktsystemen aus dem gesamten Produktportfolio ermöglicht
- Umfangreiche projektspezifische Konfigurationen nach Nutzervorgaben möglich (Anlagenkennzeichnung, Kommentartexte, Zustandstexte)
- Zeitfunktionen und gruppierte Schaltkommandos über Szenen-Applikationen konfigurierbar
- BACnet-Alarmkonzept integriert und kundenspezifisch anpassbar

WEITERE PRODUKTE DIESER KATEGORIE

Anwendungsbereiche, Produktmerkmale und sonstige Informationen finden Sie auf unserer Website.

CONTROLLERSYSTEME

| | |
|--|--|
| myGEZE Control mit GEZE CAN-Bus, I/O-Technik und KNX | Controllersystem zur Anbindung der GEZE CAN-Produkte und nicht Bus-fähiger Komponenten sowie KNX/EIB-Komponenten |
| myGEZE Control mit GEZE CAN-Bus und I/O-Technik | Controllersystem zur Anbindung der GEZE CAN-Produkte und nicht Bus-fähiger Komponenten an das GEZE Gebäudesystem |
| myGEZE Control mit GEZE CAN-Bus | Controllersystem für kleinere Anwendungen zur Anbindung der GEZE CAN-Produkte über mehrere Buslinien |

BASISGERÄT

| | |
|---------------------------|---|
| myGEZE Control Basisgerät | Leistungsfähiger Embedded PC für Hutschienenmontage mit integrierter BACnet-Kommunikation |
|---------------------------|---|

KLEMMEN

| | |
|---|--|
| myGEZE Control CAN-Masterklemme | Master im Klemmenverbund für die Integration der GEZE CAN-Geräte über mehrere Buslinien |
| myGEZE Control Digitale Eingangsklemme 8-Kanal | Digitale Eingangsklemme mit acht Eingängen zur Erfassung von binären Steuersignalen aus der Prozessebene |
| myGEZE Control Ausgangsklemme 2-Kanal-Relais | Digitale Ausgangsklemme mit zwei potenzialfreien Relaisausgängen und je einem Wechselkontakt |
| myGEZE Control Ausgangsklemme 4-Kanal-Relais | Digitale Ausgangsklemme mit vier potenzialfreien Relaisausgängen und je einem Einzelkontakt |
| myGEZE Control Potenzialverteilungsklemme 24 V DC | Potenzialverteiler stellt 16 Klemmstellen mit einem 24 V DC Potenzial zur Verfügung |
| myGEZE Control Potenzialverteilungsklemme 0 V DC | Potenzialverteiler stellt 16 Klemmstellen mit einem 0 V DC Potenzial zur Verfügung |
| myGEZE Control Netzteilklemme | Zur Auffrischung des E-Busses über den Datenaustausch zwischen Basis-Controller und Klemmen |
| myGEZE Control Klemme KNX/EIB | EIB/KNX-Busklemme zum Einbinden in das KNX/EIB-Netzwerk |
| myGEZE Control Busendklemme | Für den Datenaustausch zwischen Buskoppler und Busklemme |

KOPPLER

| | |
|------------------------------|--|
| myGEZE Control E-Bus-Koppler | Verbindet Klemmensysteme und dient zum Aufbau von abgesetzten Koppelstationen (Türverteiler) |
|------------------------------|--|

STECKVERBINDER

| | |
|-----------------------------------|--|
| myGEZE Control CAN-Steckverbinder | Steckverbinder im Gehäuse zur Verwendung mit der myGEZE Control CAN-Masterklemme |
|-----------------------------------|--|

KAPPE

| | |
|----------------------------|---------------------------------|
| myGEZE Control Busendkappe | Zur Abdeckung der E-Buskontakte |
|----------------------------|---------------------------------|



Neu!

myGEZE Control

Die nächste Generation der Vernetzung

Mit myGEZE Control schließen wir die Lücke in der Gebäudeautomation durch eine smarte Lösung zur Vernetzung von Tür-, Fenster- und Sicherheitssystemen.

Die Connectivity-Plattform myGEZE Control mit modularer Software und offenen Schnittstellen eröffnet allen Planern und Betreibern völlig neue Wege der Gebäudeautomation.

- Für mehr Effizienz, Sicherheit und Komfort
- Für dynamische Sicherheits- und Brandschutzkonzepte, intelligenten Rauch- und Wärmeabzug und die gezielte Freigabe von Fluchtwegen
- Für mehr Vernetzungsmöglichkeiten

Zentrales Gerät ist eine Standard-Steuerung (SPS).

Die Hardware-Komponente besteht aus einem Embedded-PC-Steuerungssystem, das über eine zertifizierte BACnet-Kommunikationsschnittstelle verfügt. myGEZE Control kann in herstellernerneutrale Gebäudeleittechnik-, Gefahrenmanagement- und CAFM-Systeme integriert werden. Mit der Software-Option myGEZE Visu sind auch eigenständige Visualisierungslösungen für die GEZE-Produktsysteme möglich.

Die Vorteile der neuen Plattform: Automatisierte Abläufe und eine zentrale Überwachung machen die Nutzung leichter, komfortabler und sicherer – und ermöglichen zudem einen energieeffizienteren Betrieb des gesamten Gebäudes. So haben Sie die volle Kontrolle!

KOMPAKT

- Effizientes und sicheres Gebäudeautomationssystem für GEZE-Produkte
- Anschließbar sind je nach Konfiguration der Hardware bis zu 200 GEZE-Produkte
- Sicherer Datenaustausch über den Kommunikationsstandard BACnet und KNX
- BTL zertifiziert nach BACnet-Norm DIN EN ISO 16484-5
- Leistungsfähige Hardware für den Einbau in Schaltschränken (Hutschienenmontage)
- BACnet-Geräte-Profil BACnet Building Controller B-BC

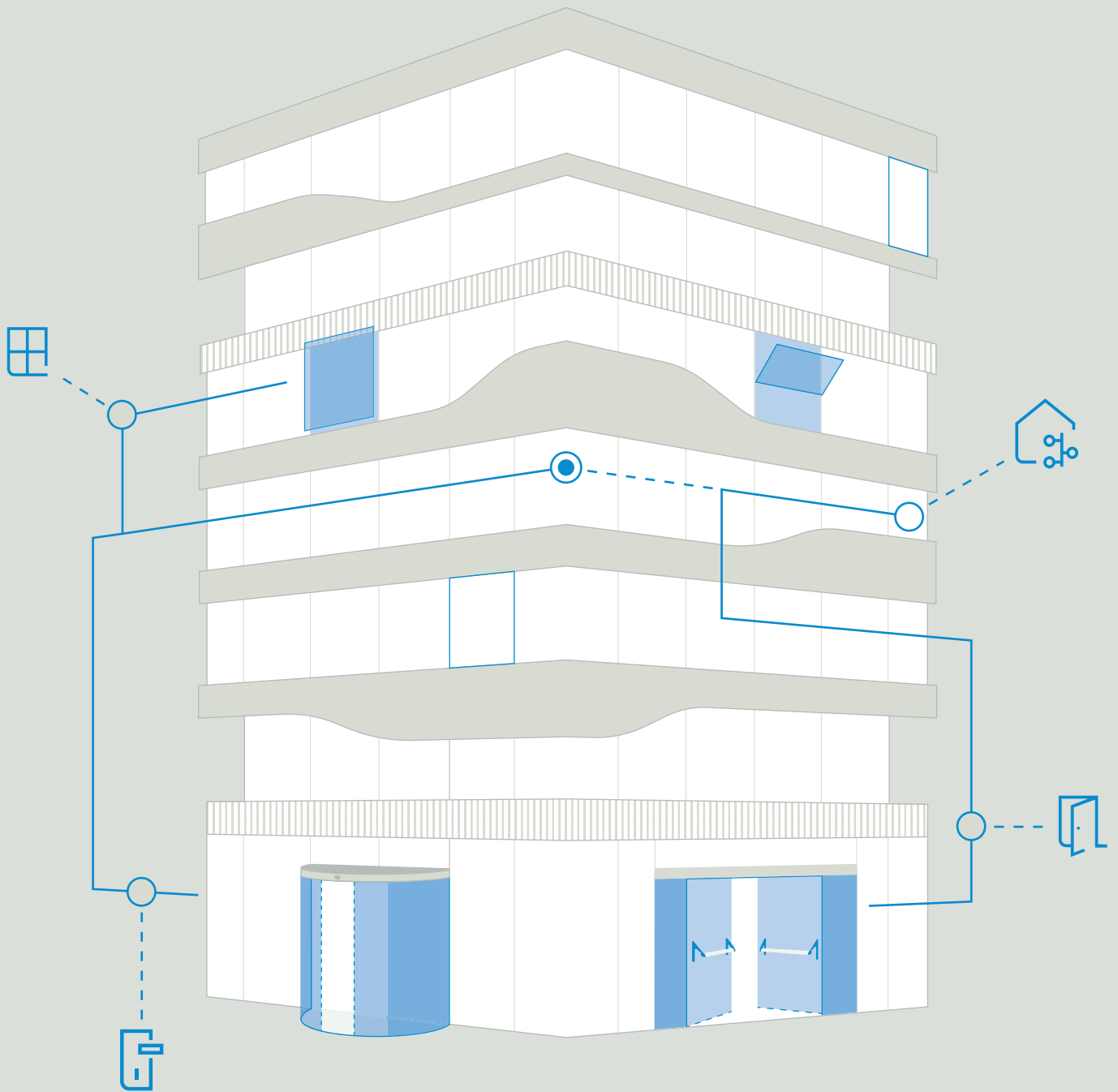

myGEZE Control

myGEZE Connectivity World



ASHRAE **BACnet**[™]





RETTUNGSWEG- SYSTEM (RWS)



RAUCH- UND WÄRME- ABZUGSANLAGE (RWA)

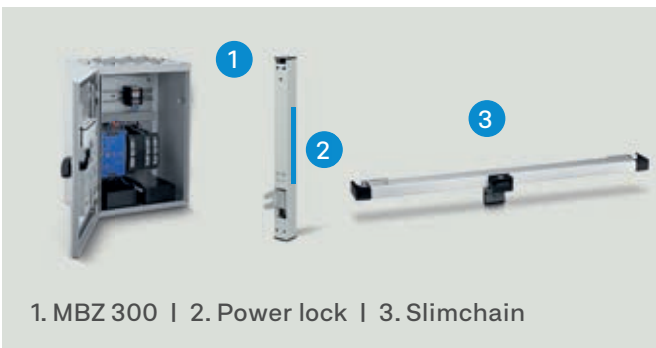

BRANDSCHUTZTÜREN MIT FESTSTELLANLAGEN



VERNETZTE TÜRSYSTEME



VERNETZTE LÜFTUNGSREGELUNG



UP-TO-DATE

Bleiben Sie auf dem Laufenden

Interessante Use-Case über lebenswerte Gebäude und Gebäudetechnik, Informationen zu bevorstehenden Messen und Veranstaltungen oder News und Fakten zu unseren Produkten der Tür-, Fenster- und Sicherheitstechnik finden Sie auf unserer Website und in unseren Social-Media-Kanälen.

Folgen Sie uns auf



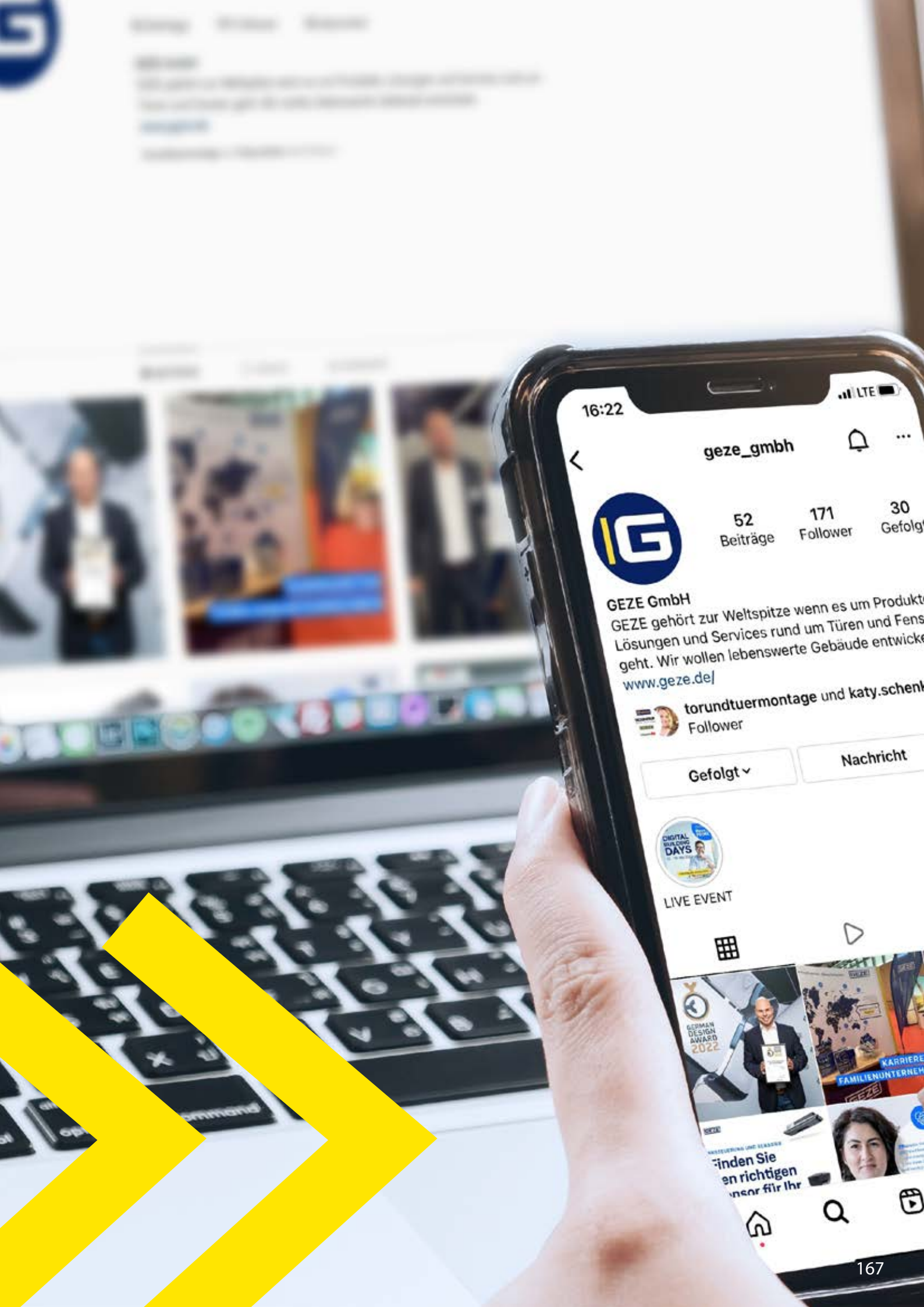

16:22

geze_gmbh



52 Beiträge

171 Follower

30 Gefolgt

GEZE GmbH

GEZE gehört zur Weltspitze wenn es um Produktlösungen und Services rund um Türen und Fenstern geht. Wir wollen lebenswerte Gebäude entwickeln.
www.geze.de/

 torundtuermontage und katy.schenk
Follower

Gefolgt v

Nachricht



LIVE EVENT



finden Sie den richtigen Sensor für Ihr

Wir sind GEZE.

Für lebenswerte Gebäude

GEZE steht für Innovation, höchste Qualität und ganzheitliche Betreuung der Gebäudetechnik. Von der ersten Idee, der Planung und operativen Umsetzung mit Serienprodukten bis hin zu maßgeschneiderten Systemlösungen und individuellen Service- und Wartungsleistungen. Wir bieten eine umfangreiche Produktpalette an Tür-, Fenster- und Sicherheitstechnik und treiben die digitale Vernetzung der Gebäudeautomation maßgeblich voran.

GEZE GmbH

Reinhold-Vöster-Straße 21 – 29

71229 Leonberg

Deutschland

Telefon: +49 7152 203 0

Telefax: +49 7152 203 310

E-Mail: info.de@geze.com

www.geze.de